

Allarme tipo:

Venduto il:

Da:

Installato su veicolo,
modello, targa/telaio:

GEMINI Technologies S.r.l.

Via Luigi Galvani 12 - 21020 Bodio Lomnago (VA) - Italia

Tel. +39 0332 943211 - Fax +39 0332 948080

www.gemini-alarm.com

Azienda certificata ISO 9001



953N

MANUALE D'USO E INSTALLAZIONE



CE
Made in Italy

REV.01 - 05/17

1.0 - NOTA INTRODUTTIVA**MANUALE UTENTE**

- 2.0 - DISPOSITIVI DI COMANDO DEL SISTEMA D'ALLARME**
- 3.0 - FUNZIONAMENTO DEL SISTEMA IN CONFIGURAZIONE BASE**
 - 3.1 - Inserimento
 - 3.2 - Segnalazione bauletto aperto o sella sollevata
 - 3.3 - Tempo neutro
 - 3.4 - Esclusione della sirena
 - 3.5 - Esclusione sensore sollevamento
 - 3.6 - Stato di allerta
 - 3.7 - Allarme
 - 3.8 - Limitazione allarmi sonori
 - 3.9 - Tempo neutro tra due segnalazioni d'allarme
 - 3.10 - Disinserimento del sistema senza memoria d'allarme
 - 3.11 - Disinserimento del sistema con memoria d'allarme
- 4.0 - FUNZIONI ACCESSORIE**
 - 4.1 - Segnalazioni ottiche/acustiche
 - 4.2 - Allarme panico tramite telecomando
 - 4.3 - Sensore antisollevamento
 - 4.4 - Esclusione temporanea sensore antisollevamento
 - 4.5 - Inserimento passivo
 - 4.6 - Funzione antirapina
 - 4.7 - Pre-allarme
 - 4.8 - Anti-distrazione
- 5.0 - FUNZIONE RISPARMIO ENERGETICO (SLEEP MODE)**
- 6.0 - SEGNALAZIONI HAZARD**
- 7.0 - SBLOCCO DEL SISTEMA MEDIANTE CODICE PIN**
- 8.0 - ESEMPIO DI SBLOCCO DEL SISTEMA CON CODICE PIN**
- 9.0 - ESEMPIO DI PERSONALIZZAZIONE DEL CODICE PIN**
- 10.0 - SOSTITUZIONE BATTERIE DEL TELECOMANDO**
- 11.0 - CARATTERISTICHE TECNICHE**
- 12.0 - DIRETTIVA RIFIUTI APPARECCHIATURE ELETTRICHE ED ELETTRONICHE (RAEE)**
- 13.0 - USO E MANUTENZIONE**
- 14.0 - CONDIZIONI DI GARANZIA**

MANUALE INSTALLATORE

- 15.0 - INSTALLAZIONE DEL SISTEMA D'ALLARME**
- 16.0 - CHIUSURA DELLA CENTRALINA**
- 17.0 - POSIZIONAMENTO DELLA CENTRALINA**
- 18.0 - POSIZIONAMENTO DEGLI ACCESSORI**
 - 18.1 - LED di stato
 - 18.2 - Pulsante perimetrico (opzionale)
 - 18.3 - Pulsante antirapina (opzionale)
- 19.0 - CONNESSIONI ELETTRICHE**
- 20.0 - SCHEMA ELETTRICO**
- 21.0 - SCHEMA DI CONNESSIONE BLOCCO MOTORE (filo a massa)**
- 22.0 - SCHEMA DI CONNESSIONE BLOCCO MOTORE (interrotto)**
- 23.0 - ISTRUZIONI PER L'APPLICAZIONE DEL DIODO**
- 24.0 - APPRENDIMENTO NUOVI DISPOSITIVI**
 - 24.1 - Mediante collegamento filo Marrone/Verde a massa
 - 24.2 - Senza collegamento filo Marrone/Verde a massa
- 25.0 - PROGRAMMAZIONE DELLE FUNZIONI ACCESSORIE**
- 26.0 - ESEMPIO DI PROGRAMMAZIONE**

1.0 - NOTA INTRODUTTIVA

Gentile Cliente,
Quest'allarme autoalimentato, pensato e progettato appositamente per i motoveicoli, è fornito con 2 telecomandi.

Le funzioni, configurate di fabbrica, possono essere programmate diversamente in base alle esigenze.

Le raccomandiamo di leggere con attenzione e nella sua interezza il manuale per sfruttare a fondo le funzionalità del dispositivo e conservarlo a portata di mano per eventuali riferimenti futuri.



Il sistema d'allarme 953N non gestisce il transponder TAG 908.

Nelle presenti istruzioni sono contrassegnate informazioni importanti mediante le segnaletiche seguenti:

▲ ATTENZIONE

Indica una forte possibilità di arrecare gravi danni al sistema d'allarme e al veicolo se l'istruzione non viene rispettata.

AVVERTENZA

Indica una possibilità di arrecare danni al sistema d'allarme o delle anomalie di funzionamento dello stesso se l'istruzione non viene rispettata.

MANUALE UTENTE

2.0 - DISPOSITIVI DI COMANDO DEL SISTEMA D'ALLARME

Il sistema d'allarme è gestito tramite i telecomandi ma, in caso di perdita del telecomando oppure se le batterie dello stesso sono scariche, è possibile disinserire il sistema tramite il codice PIN.

Tale procedura viene effettuata mediante la chiave d'accensione del veicolo (vedi cap. 8.0).

Per prevenire il mancato funzionamento, il telecomando è dotato di un LED che segnala lo stato delle batterie. Durante il normale utilizzo del telecomando, premendo un pulsante, il LED si accende con luce fissa.

Qualora lo stato di carica delle batterie dovesse scendere oltre il normale livello atto a garantire il buon funzionamento del telecomando, premendo un pulsante, il LED lampeggerà per indicare che è necessario sostituire le batterie.

I pulsanti del telecomando attivano differenti funzioni a seconda della condizione di utilizzo e della programmazione del sistema.

- Pulsante 1: (puntinato)
- Inserimento/disinserimento del sistema d'allarme.
 - Attivazione antirapina.
 - Attivazione funzione Hazard.

- Pulsante 2: (liscio)
- Attivazione antirapina.
 - Attivazione/disattivazione allarme panico.
 - Esclusione sirena in condizione d'allarme.
 - Esclusione sirena in inserimento.
 - Esclusione sensore

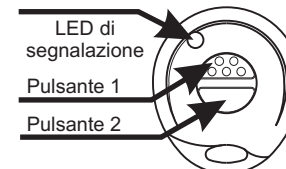

3.0 - FUNZIONAMENTO DEL SISTEMA IN CONFIGURAZIONE BASE

3.1 - INSERIMENTO

Il sistema si inserisce premendo il pulsante 1 del telecomando. L'inserimento verrà segnalato da 2 Beep e 1 lampeggio degli indicatori di direzione e dall'accensione con luce fissa del LED di stato.

3.2 - SEGNALAZIONE BAULETTO APERTO O SELLA SOLLEVATA

Se durante la fase di inserimento la sella o il bauletto dovessero risultare aperti, l'allarme indicherà l'anomalia mediante 1 Bop dopo le segnalazioni acustiche d'inserimento.

L'inserimento del sistema avverrà comunque ma si avrà una condizione d'allarme al termine del "tempo neutro".

3.3 - TEMPO NEUTRO

Terminate le segnalazioni di inserimento, il sistema si pone in condizione di attesa o tempo neutro segnalata con l'accensione fissa del LED per circa 20 sec.

In questa condizione le protezioni di blocco motore e le uscite per i moduli aggiuntivi risultano già attivi.

3.4 - ESCLUSIONE DELLA SIRENA

Dopo aver inserito il sistema, durante i primi 4 sec. di tempo neutro, la sirena può essere esclusa premendo il pulsante 2 del telecomando. L'esclusione verrà segnalata da 1 breve lampeggio degli indicatori di direzione.

AVVERTENZA

Con la sirena esclusa, le segnalazioni di allarme saranno solamente ottiche (lampeggi degli indicatori di direzione).

L'esclusione del suono della sirena è vincolato al singolo ciclo d'inserimento.

Il blocco motore sarà sempre attivo.

3.5 - ESCLUSIONE TEMPORANEA SENSORE SOLLEVAMENTO

A sistema disinserito, portare la chiave d'accensione in "ON": il LED si accenderà per 1 sec. Durante questo tempo, premere il pulsante 2 del telecomando. L'esclusione del sensore sarà confermata da 1 lampeggio del LED.

Il sensore non è escludibile se la funzione "Inserimento Passivo" è attiva.

AVVERTENZA

L'esclusione del sensore antisollevamento è vincolata al singolo ciclo d'inserimento.

3.6 - STATO DI ALLERTA

Terminato il tempo neutro, dopo circa 20 sec., il sistema si pone in condizioni di allerta segnalato con l'accensione del LED in modo lampeggiante.

Da questo momento in poi il sistema è pronto per segnalare eventuali tentativi di effrazione sul veicolo con le canoniche segnalazioni ottico/acustiche.

3.7 - ALLARME

Se mentre il sistema è inserito (tempo di allerta) si dovessero verificare tentativi di effrazione sul veicolo, il sistema li segnalerà attivando la sirena, accendendo il LED con luce fissa e facendo lampeggiare ripetutamente gli indicatori di direzione per circa 30 sec.

Le cause che attivano l'allarme possono essere molteplici, anche dipendenti dalle funzioni attivate:

- Taglio cavi di alimentazione.
- Inserimento del quadro d'accensione (positivo sotto chiave).
- Spostamento (antisollevamento).
- Apertura sella/bauletto (se installato il pulsante di protezione).
- Allarme panico, premendo il pulsante 2 del telecomando.

Terminate le condizioni di allarme, il sistema tornerà in stato di allerta.

Durante una condizione di allarme, premendo il pulsante 2, è possibile interrompere la sirena ed il lampeggio degli indicatori di direzione senza che il sistema venga disinserito.

3.8 - LIMITAZIONE ALLARMI SONORI

Le condizioni di allarme dovute a spostamento, apertura sella/bauletto o tentato avviamento verranno segnalate con l'attivazione della sirena per massimo 7 volte per ogni causa. Dall'ottava causa d'allarme in poi la sirena non sarà più attivata per i seguenti motivi:

- Rispetto delle norme vigenti in materia di emissioni sonore da parte dei sistemi d'allarme per veicoli.
- Riduzione dei consumi di corrente gravanti sulla batteria del veicolo.
- Inutilità nell'attivare la sirena se, dopo 7 segnalazioni acustiche, nessuno è intervenuto a controllare il veicolo.

3.9 - TEMPO NEUTRO TRA DUE SEGNALAZIONI DI ALLARME

Terminato il ciclo di allarme, il dispositivo ignorerà qualsiasi altra causa di allarme per circa 5 sec., lasciando il LED acceso in modo fisso.

Durante tale tempo è possibile disinserire il sistema mediante il codice PIN (vedi par. 7.0 e 8.0).





3.10 - DISINSERIMENTO DEL SISTEMA SENZA MEMORIA D'ALLARME

Il sistema si disattiva premendo il pulsante 1 del telecomando. Il disinserimento verrà segnalato dallo spegnimento del LED di stato, da 3 Beep e da 3 lampeggi degli indicatori di direzione.

3.11 - DISINSERIMENTO DEL SISTEMA CON MEMORIA D'ALLARME

Se, mentre il sistema è inserito, si verificano tentativi di effrazione sul veicolo, al suo disinserimento, il sistema segnalerà l'evento con 2 lampeggi degli indicatori di direzione e 2 Bop.

L'ultima causa d'allarme sarà indicata con uno o più lampeggi degli indicatori di direzione e da altrettante segnalazioni acustiche, a seconda dell'evento, come indicato nella tabella seguente.

Allarme per tentativo di avviamento:	
Allarme per apertura sella o bauletto:	
Allarme per taglio cavi:	
Allarme per spostamento o sollevamento:	

4.0 - FUNZIONI ACCESSORIE

Nella tabella riportata di seguito vengono indicate le funzioni programmabili alcune delle quali sono disabilitate di fabbrica.

Configurazione di fabbrica	
Funzione	Stato
Segnalazioni acustiche	Attivate
Allarme panico	Attivato
Sensore antisollevamento	Attivato
Inserimento passivo	Disattivato
Antirapina	Disattivata
Preallarme	Disattivato
Antidistrazione	Disattivata

4.1 - SEGNALAZIONI OTTICHE/ACUSTICHE

Il sistema emette delle segnalazioni ottiche (LED e indicatori di direzione) e acustiche dedicate a conferma delle operazione che si stanno eseguendo. Le segnalazioni possono essere escluse.

4.2 - ALLARME PANICO TRAMITE TELECOMANDO

Premendo il pulsante 2 del telecomando verranno attivati per circa 30 sec. la sirena e gli indicatori di direzione; per disattivare l'allarme panico premere nuovamente il tasto 2. L'allarme panico è attivabile indifferentemente a sistema inserito o disinserito.

Le segnalazioni di panico possono essere infinite anche se, tra una segnalazione e l'altra, deve intercorrere un tempo minimo di 5 sec.

4.3 - SENSORE ANTISOLLEVAMENTO

In condizioni di allerta, se il veicolo viene sollevato o spostato, il sensore rileverà l'anomalia generando un allarme.

4.4 - ESCLUSIONE TEMPORANEA SENSORE ANTISOLLEVAMENTO

A sistema disinserito, portare la chiave d'accensione in "ON": il LED si accenderà per 1 sec. Durante questo tempo, premere il pulsante 2 del telecomando. L'esclusione del sensore sarà confermata da 1 lampeggio del LED.

Il sensore non è escludibile se la funzione "Inserimento Passivo" è attiva.

AVVERTENZA

L'esclusione del sensore antisollevamento è vincolata al singolo ciclo d'inserimento.

4.5 - INSERIMENTO PASSIVO

Una volta spento il motore, il sistema conferma l'inserimento passivo mediante 1 lampeggio degli indicatori di direzione, 2 lampeggi del LED e 2 Beep (sirena). Trascorsi 35 sec., il sistema si inserisce definitivamente confermando l'operazione con 1 lampeggio degli indicatori di direzione, 2 Beep e l'accensione fissa del LED.

Se si inserisce il quadro prima che siano trascorsi 35 sec., la procedura viene interrotta. Se sella o bauletto risultano aperti, il tempo di inserimento passivo verrà interrotto sino alla loro chiusura.

4.6 - FUNZIONE ANTIRAPINA

Questa funzione consente di attivare il sistema e di bloccare il veicolo mentre il motore è in funzione. La funzione AR può essere attivata:

- Premendo il pulsante 1 del telecomando.
- Premendo il pulsante 2 del telecomando.
- Premendo il pulsante antirapina (se installato).

L'attivazione della funzione AR è segnalata con 2 lampeggi rapidi degli indicatori di direzione e dall'accensione fissa del LED.

Trascorsi 20 sec. dall'attivazione, la sirena suonerà per circa 1 min. e gli indicatori di direzione lampeggeranno ripetutamente fino alla disattivazione della funzione. Il blocco motore si inserirà 2 sec. dopo l'attivazione della sirena.

Disattivazione funzione antirapina:

La funzione AR può essere disattivata come segue:

- Tramite la chiave elettronica (se in dotazione).
- Premendo il pulsante antirapina per 2 sec. (se installato).
- Tramite il codice PIN.

Per disinserire l'antirapina tramite codice PIN procedere come segue:

- Attendere il termine della segnalazione d'allarme acustico (sirena).
- Girare la chiave in posizione "OFF" se questa era in posizione "ON".
- Girare la chiave "ON" - "OFF" se questa era in posizione "OFF".
- Dopo 4 sec. il LED emette una serie di 9 lampeggi.
- A questo punto seguire le indicazioni riportate ai par. 7.0 e 8.0.
- Il disinserimento della funzione AR tramite codice PIN verrà segnalato da 3 Beep e 3 lampeggi degli indicatori di direzione.



La funzione AR è dotata di memoria di stato. Ogni tentativo di elusione del sistema che prevede il distacco e la successiva riconnessione dell'alimentazione verrà quindi interpretato come un tentativo di sabotaggio e genererà una nuova segnalazione di allarme.

4.7 - PRE-ALLARME

Se viene generato un allarme (es. sollevamento), la sirena si attiverà per circa 2,5 sec. per le prime 3 cause di allarme e dalla quarta causa in poi la sirena si attiverà per circa 30 sec. I cicli di allarme vengono azzerati ogni qual volta si disinserisce il sistema o nel momento in cui viene attivato l'allarme panico.

4.8 - ANTI-DISTRAZIONE

Questa funzione permette di proteggere il veicolo nel caso in cui viene premuto inavvertitamente il tasto del telecomando causando il disinserimento del sistema. Trascorsi 35 sec. dal disinserimento accidentale, il sistema si reinserisce automaticamente.

5.0 - FUNZIONE RISPARMIO ENERGETICO (SLEEP MODE)

CON SISTEMA DISINSERITO:

Trascorse 72 ore dalla disattivazione o dallo spegnimento del motore, il sistema entra in fase di "Risparmio Energetico" riducendo il consumo ad un valore prossimo allo zero. In questa fase i telecomandi non funzionano: la normale attività del sistema si ripristina **automaticamente** alla successiva accensione del motoveicolo.

Per attivare manualmente la funzione "Risparmio Energetico", prima delle 72 ore, procedere come segue:

- Ruotare la chiave d'accensione in posizione "ON"; il LED si illuminerà per circa 1 sec.
- Entro 4 sec. dopo lo spegnimento del LED, premere contemporaneamente entrambi i pulsanti del telecomando; 1 Beep confermerà lo spegnimento del sistema.
- Ruotare la chiave d'accensione in posizione "OFF".
- Per riattivare il sistema ruotare la chiave d'accensione in posizione "ON" ed "OFF".

CON SISTEMA INSERITO:

Anche dopo l'inserimento, trascorse 72 ore, si attiva automaticamente la funzione "Risparmio Energetico". In questa fase tutte le funzioni di protezione sono attive ad esclusione del LED di segnalazione.

I telecomandi non sono operativi, si riattiveranno al momento dell'accensione del motore.

Con l'accensione del motore è prevista una pausa di 5 sec. per permettere il disinserimento del sistema senza attivare la sirena.

6.0 - SEGNALAZIONI HAZARD

La segnalazione Hazard trova uso nel momento in cui si ha necessità di parcheggiare il veicolo con motore spento ed indicatori di direzione accesi.

Seguire le indicazioni riportate di seguito per attivare/disattivare la funzione:

- A sistema disinserito, ruotare la chiave d'accensione in posizione "ON"; il LED si illuminerà per circa 1 sec.
- Durante tale tempo, premere il pulsante 1 del telecomando.
- Ruotare la chiave in posizione "OFF"; gli indicatori di direzione inizieranno a lampeggiare.
- Per disattivare il lampeggio ruotare la chiave in posizione "ON" (ed eventualmente in "OFF") oppure attivare il sistema.

7.0 - SBLOCCO DEL SISTEMA MEDIANTE CODICE PIN

Questa procedura consente di sbloccare il sistema d'allarme in caso di perdita del telecomando oppure se le batterie dello stesso sono scariche.

Si consiglia, per ovvie ragioni di sicurezza, di modificare il codice numerico a 4 cifre, impostato di fabbrica con valore 1-1-1-1 (vedi par. 9.0).

Per disinserire il sistema con il codice PIN procedere come segue:

- Provocare una condizione d'allarme; terminata la segnalazione di allarme, il LED di stato si accenderà con luce fissa per circa 5 sec.
- Mentre il LED è acceso, girare la chiave d'accensione "ON" e "OFF".

AVVERTENZA

Se il quadro d'accensione viene lasciato inserito per più di 5 sec., il sistema interpreterà l'operazione come un tentativo di furto, provocando una nuova condizione d'allarme.

- Il LED si spegnerà indicando l'inizio della procedura di sblocco.
- 4 sec. dopo essersi spento, il LED emetterà una serie di 9 lampeggi.
- Quando il numero di lampeggi raggiunge il valore della 1^a cifra del codice PIN, inserire e disinserire il quadro d'accensione per confermare la 1^a cifra.
- Dopo 4 sec., il LED emetterà una nuova serie di 9 lampeggi.
- Quando il numero di lampeggi raggiunge il valore della 2^a cifra, inserire e disinserire il quadro d'accensione per confermare la 2^a cifra.
- Ripetere le operazioni precedentemente descritte per confermare le rimanenti 2 cifre del codice PIN.
- Alla conferma dell'ultima cifra, se la stessa è corretta, il sistema si disinserirà, segnalando l'operazione con le modalità descritte nel par. 3.11, "Disinserimento del sistema con memoria d'allarme".

AVVERTENZA

Nel caso in cui i lampeggi del LED superano il numero di 9, si invalida la procedura, interpretata come tentativo di furto.

8.0 - ESEMPIO DI SBLOCCO DEL SISTEMA CON CODICE PIN

Per meglio comprendere lo sblocco del sistema tramite codice PIN, di seguito è riportato un esempio nel quale si disinserirà l'allarme con il codice personalizzato 2-3-4-1.

Attivare il sistema, attendere la fine del "tempo neutro" e provocare una condizione d'allarme.



Terminata la segnalazione d'allarme, il LED di stato si accenderà con luce fissa per circa 5 sec. Mentre il LED è acceso, inserire e disinserire il quadro d'accensione così che il LED si spenga, indicando l'inizio della procedura di sblocco con codice PIN.



4 sec. dopo essersi spento il LED emetterà una serie di 9 lampeggi; quando il numero di lampeggi raggiunge il valore della 1^a cifra del codice (in questo esempio "2"), inserire e disinserire il quadro d'accensione.

Dopo 4 sec., il LED riprende a lampeggiare; quando i lampeggi raggiungono il valore della 2^a cifra del codice ("3"), inserire e disinserire nuovamente il quadro d'accensione.

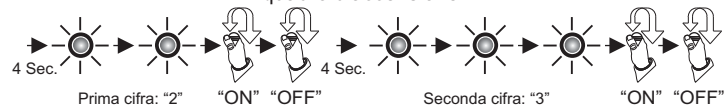

Ripetere le operazioni precedentemente descritte per confermare le rimanenti 2 cifre del codice ("4" e "1").

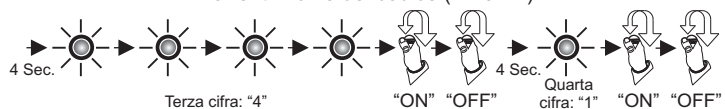

Alla conferma dell'ultima cifra, se la stessa è corretta, il sistema si disinserirà segnalando l'ultima causa che ha provocato la segnalazione d'allarme (vedi par. 3.11).

Nel caso in cui i lampeggi del LED superano il numero di 9, si invalida la procedura, interpretata come tentativo di furto.

9.0 - ESEMPIO DI PERSONALIZZAZIONE DEL CODICE PIN

Per meglio comprendere come impostare il codice PIN, di seguito è riportato un esempio nel quale verrà inserito il codice personalizzato **2-3-4-1**.

Disinserire il sistema d'allarme.

Collegare a negativo il filo
MARRONE-VERDE.

Aprire la sella del veicolo se vi è
montato un pulsante di sicurezza.

MARRONE-VERDE

NEGATIVO (-)

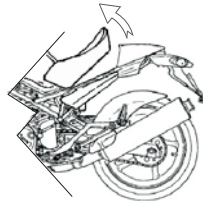

Ruotare la chiave d'accensione in posizione "ON".



Chiave "ON"

Il LED di stato si illuminerà per 1 sec.; durante questo periodo, premere contemporaneamente i 2 pulsanti del telecomando. Il sistema emetterà 2 Beep ed il LED di stato si accenderà con luce fissa.

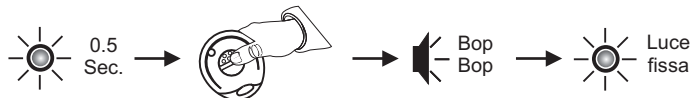

Rimuovere da negativo il filo
MARRONE-VERDE.

Chiudere la sella del veicolo se vi è
montato un pulsante di sicurezza.

MARRONE-VERDE

NEGATIVO (-)

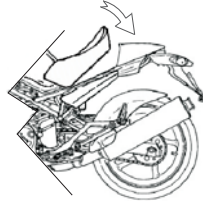

Premere contemporaneamente i 2 pulsanti del telecomando.
Il LED si dovrà spegnere.



Ruotare la chiave d'accensione in posizione "OFF".



Chiave
"OFF"

Trascorsi 4 sec., il LED inizierà una serie di 9 lampeggi. Ruotare la chiave in posizione "ON" e "OFF" quando si intende memorizzare la 1ª cifra del nuovo codice PIN.

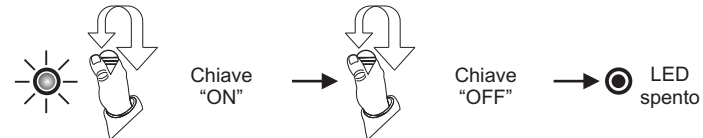

Trascorsi 4 sec., il LED inizierà una nuova sequenza di 9 lampeggi. Ripetere l'operazione sopra descritta per inserire la 2ª cifra.

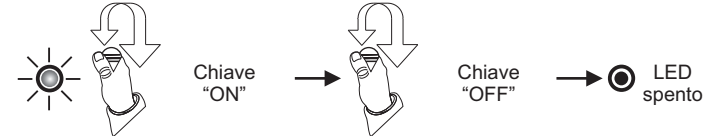

Ripetere la medesima operazione per le restanti 2 cifre da inserire. Al termine della memorizzazione dell'ultima cifra, il sistema segnalerà l'uscita dalla procedura mediante 2 Bop e 1 Beep.

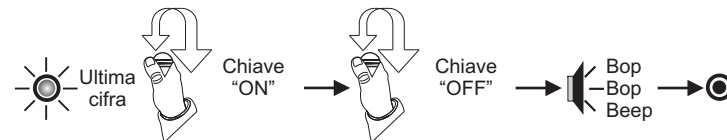

10.0 - SOSTITUZIONE BATTERIE DEL TELECOMANDO

Per prevenire il mancato funzionamento, il telecomando è dotato di un LED di carica che segnala lo stato delle batterie (vedi par. 2.0).

Per la sostituzione delle batterie seguire le indicazioni riportate di seguito.

- Separare i gusci del telecomando facendo attenzione a non danneggiare il circuito interno.
- Estrarre le batterie esauste dalla loro sede.
- Posizionare le batterie nuove nella loro sede facendo attenzione a non invertire la polarità.
- Richiudere i gusci plastici del telecomando.
- Effettuare delle prove di funzionamento.

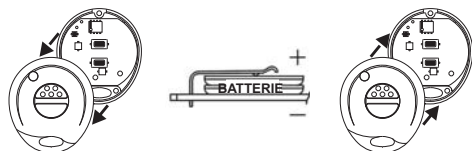

⚠ ATTENZIONE

Utilizzare solo batterie di tipo CR1616.

Pericolo d'esplosione se la batteria è sostituita con altra di tipo errato. L'utilizzo di batterie differenti da quelle consigliate potrebbe danneggiare irrimediabilmente il telecomando stesso.

Non disperdere le batterie esauste nell'ambiente ma provvedere allo smaltimento utilizzando gli appositi contenitori.

11.0 - CARATTERISTICHE TECNICHE

Tensione di alimentazione nominale	12 Vdc
Range tensione di alimentazione	9Vdc-15Vdc
Assorbimento di corrente @ 12Vdc	<2mA (sistema inserito e LED lampeggiante)
Assorbimento di corrente in <i>sleep mode</i>	< 1mA
Potenza sonora sirena	118 dBA @ 1 metro
Portata contatti relè blocco motore	8A
Uscita indicatori di direzione	12V max. (6A/linea)

12.0 - DIRETTIVA RIFIUTI DI APPARECCHIATURE ELETTRICHE ED ELETTRONICHE (RAEE)

Il dispositivo non ricade nel campo di applicazione della Direttiva 2002/96CE (DIRETTIVA RAEE) come indicato nell'articolo 2.1 del D.Lgs 25/07/2005 N.151.

13.0 - USO E MANUTENZIONE

Per evitare danni al dispositivo causati da uso improprio:

- Non lavare con acqua ma pulire solo con un panno umido.
- Non alimentare con tensioni differenti da quelle indicate dal fabbricante.
- Nel caso in cui si lavasse la moto con una idro-pulitrice, fare attenzione che il getto non venga indirizzato direttamente verso la centralina.

⚠ ATTENZIONE

Gemini Technologies non risponde di eventuali danni riportati dal sistema nel caso in cui lo stesso venga usato in modo improprio.

14.0 - CONDIZIONI DI GARANZIA

Questo prodotto è garantito per 24 mesi dalla data di acquisto conformemente a quanto previsto nel D.Lgs. 6 settembre 2005, n.206 (c.d. "Codice del Consumo") e sue successive modificazioni.

Il certificato che accompagna il prodotto, compilato nella sua interezza e corredato dal documento fiscale di acquisto, costituisce la prova di acquisto.

La rimozione o la rottura delle etichette sul prodotto o sul certificato, la mancanza di uno solo dei particolari nella compilazione del certificato o la mancanza del documento fiscale di vendita allegato rende inoperante la garanzia.

Le attività di installazione e/o la relativa assistenza tecnica e, in generale, post-vendita, **NON** sono a carico del Produttore e, qualora comprese nel contratto di vendita, sono e restano esclusivamente a carico del venditore. Si precisa che al fine di esercitare i propri diritti - alle condizioni, nei termini e con i limiti di cui agli articoli 128 e ss., D.Lgs. 6.9.2005, n.206 (e successive modificazioni) - attinenti la garanzia legale a tutela del consumatore in caso acquisto di prodotti difettosi, il consumatore stesso dovrà rivolgersi direttamente al venditore del bene.

Il Produttore declina ogni responsabilità per eventuali anomalie o guasti al prodotto e/o eventuali danni dovuti ad uso improprio, manomissione o errata installazione.

L'allarme ha esclusivamente una funzione dissuasiva contro eventuali furti.

MANUALE INSTALLATORE

15.0 - INSTALLAZIONE DEL SISTEMA D'ALLARME

Prima di iniziare l'installazione dell'allarme leggere con attenzione il presente manuale per poter realizzare un'installazione "a regola d'arte". Il manuale è da considerarsi parte integrante del sistema d'allarme.

16.0 - CHIUSURA DELLA CENTRALINA

Preparazione alla chiusura della centralina

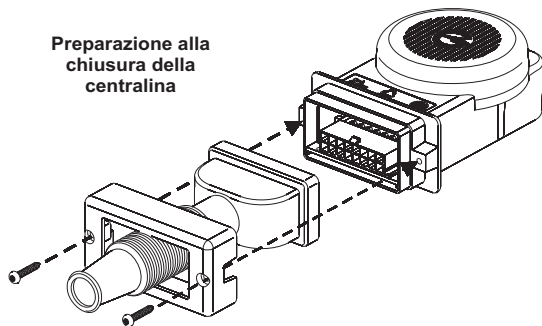

Centralina chiusa

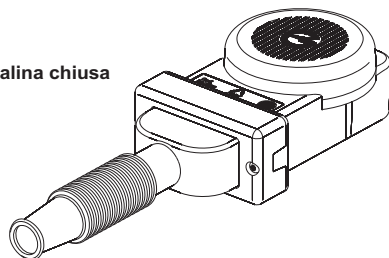

17.0 - POSIZIONAMENTO DELLA CENTRALINA

La centralina può essere posizionata in qualunque modo lo si desideri tenendo conto delle indicazioni seguenti:



NO!

Posizionando la centralina in questo modo possono verificarsi infiltrazioni d'acqua attraverso la cuffia in gomma.

Si rammenta che tali infiltrazioni possono danneggiare irrimediabilmente il circuito elettronico della centralina d'allarme. Eventuali guasti dovuti ad infiltrazioni d'acqua non sono coperti da garanzia.



OK!

- Posizionando invece la centralina in questo modo si prevencono infiltrazioni d'acqua.
- È importante posizionare la guaina del cablaggio in modo tale che questa descriva una sorta di "sifone" e serrarla con una fascetta.
- La centralina andrà posizionata in modo tale che alla sirena venga permesso un libero sfogo del suono generato e nel contempo risulti riparata dagli agenti atmosferici.
- La centralina non deve essere posizionata nelle vicinanze di organi meccanici in movimento, organi elettrici od elettronici (i quali potrebbero generare disturbi elettromagnetici di alta intensità) e nemmeno vicino a dispositivi che, con il funzionamento del veicolo, potrebbero raggiungere temperature elevate.
- Il fissaggio della centralina non deve mai avvenire direttamente sul telaio del veicolo.

⚠ ATTENZIONE

Qualora si proceda al lavaggio del veicolo con un idropulitore ad alta pressione, si consiglia di proteggere la centralina d'allarme.

Non vengono ricoperti da garanzia danneggiamenti provocati da infiltrazioni d'acqua dovute ad errata installazione o uso improprio di dispositivi di lavaggio ad alta pressione.

18.0 - POSIZIONAMENTO DEGLI ACCESSORI

17.1 - LED DI STATO

Il LED di segnalazione di stato, avendo anche una funzione deterrente nei confronti dei malintenzionati, deve essere posizionato in modo da risultare ben visibile.

Prestare attenzione durante le fasi di foratura onde evitare danneggiamenti su parti del veicolo.

- Praticare un foro \varnothing 10mm nel punto di montaggio prescelto sulla carena ed inserirvi il porta LED.
- Premere il porta LED fino ad udire lo scatto che ne conferma il fissaggio.
- Collegare il connettore Nero a 2 vie del LED al corrispondente connettore Nero a 2 vie del cablaggio allarme.
- Raccogliere il cavo in eccedenza del LED con una fascette.

18.2 - PULSANTE PERIMETRICO (OPZIONALE)

Se installato, dovrà essere posizionato in modo da rilevare l'apertura di selle o bauletti, senza essere accessibile dall'esterno di questi.

La regolazione della soglia di intervento deve essere eseguita in modo scrupoloso per evitare inutili falsi allarmi.

Il terminale del pulsante da collegare a massa, non deve essere collegato al telaio che non sempre è connesso al negativo della batteria.

E' possibile eseguire questa connessione ad un filo che fornisce un negativo in modo permanente (es. massa delle lampade degli indicatori di direzione).

Nel caso in cui non venga installato il pulsante sottosella, il filo VERDE/MARRONE rimane libero; si consiglia di lasciare tale filo a disposizione per interventi futuri.

18.3 - PULSANTE ANTIRAPINA (OPZIONALE)

Il pulsante è da collegarsi al filo Bianco-Viola. L'antirapina si attiva quando la linea riceve un segnale di massa.

19.0 - CONNESSIONI ELETTRICHE

⚠ ATTENZIONE

Il sistema è previsto per indicatori di direzione 12V.
Prima di effettuare i collegamenti, assicurarsi che le frecce siano gestite da un segnale 12V.

AVVERTENZA

Gli allarmi sono forniti senza cablaggio: una vasta gamma di cablaggi specifici relativi ai modelli di motocicli più diffusi è disponibile per una semplice e rapida installazione.

Le tabelle seguenti fanno riferimento al cablaggio generico KITCA 417N17.

Pos.	Colore del filo	Funzione del filo
- 1 -	---	Non utilizzato
- 2 -	Marrone	Massa di alimentazione
- 3 -	Bianco-Viola	Memorizzazione dispositivi / Antirapina
- 4 -	Verde-Marrone	Ingresso pulsante perimetrale
- 5 -	---	Non utilizzato
- 6 -	---	Non utilizzato
- 7 -	Giallo	Positivo sotto chiave
- 8 -	Nero	Uscita negativa LED
- 9 -	---	Non utilizzato
- 10 -	Grigio	Blocco motore (N.C.)
- 11 -	Bianco	Blocco motore (Com.)
- 12 -	Bianco-Grigio	Blocco motore (N.O.)
- 13 -	Arancio	Indicatori di direzione (12V)
- 14 -	Rosso	Positivo di alimentazione
- 15 -	Arancio	Indicatori di direzione (12V)
- 16 -	Nero	Antenna

BLOCCO MOTORE CON FILO INTERROTTO

Colore del filo	Connessioni
Bianco	Collegare al capo del filo interrotto proveniente dal blocchetto chiave d'accensione.
Grigio	Collegare al capo del filo interrotto proveniente dall'impianto elettrico del veicolo.

BLOCCO MOTORE CON FILO A MASSA

Colore del filo	Connessioni
Bianco	Collegare ad un negativo permanente del veicolo (non collegare al telaio).
Bianco/Grigio	Collegare al capo del filo che, collegato a massa, blocca il motore.

20.0 - SCHEMA ELETTRICO

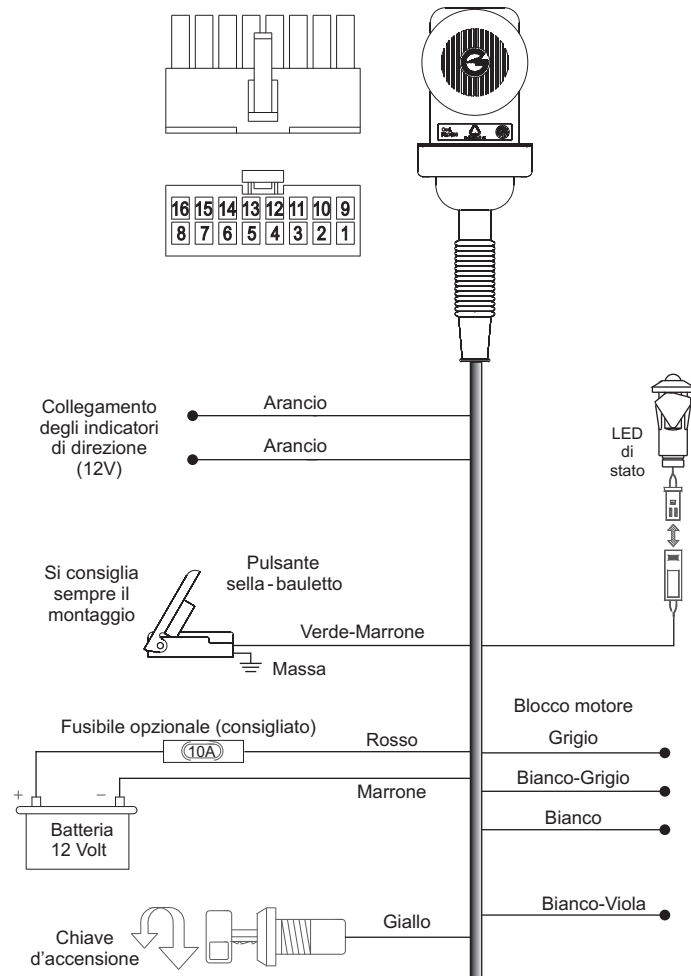

21.0 - SCHEMA DI CONNESSIONE BLOCCO MOTORE

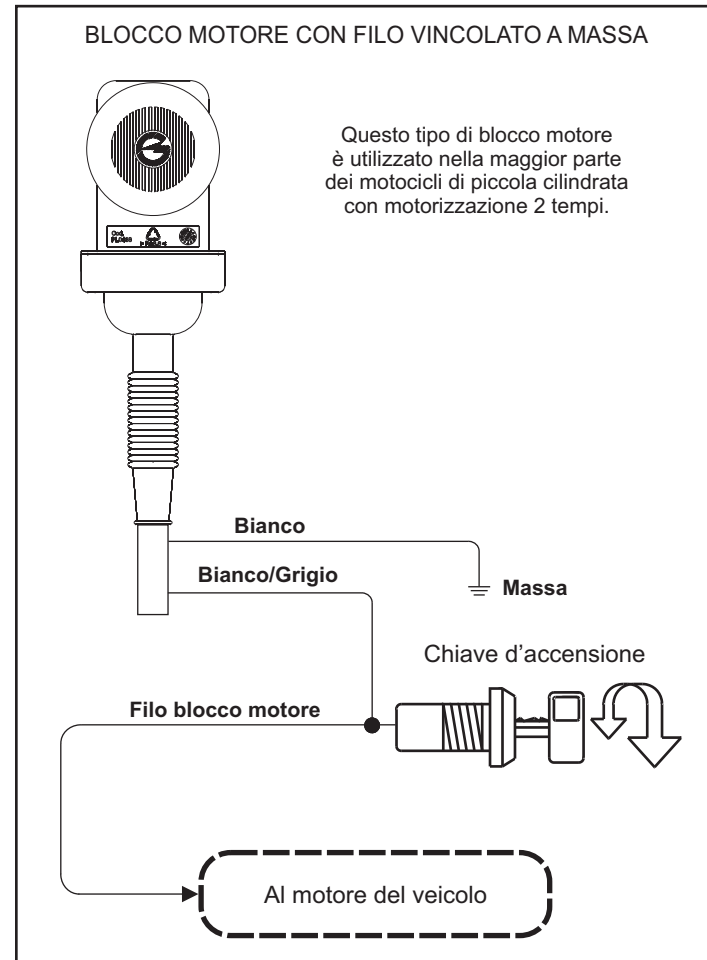

22.0 - SCHEMA DI CONNESSIONE BLOCCO MOTORE

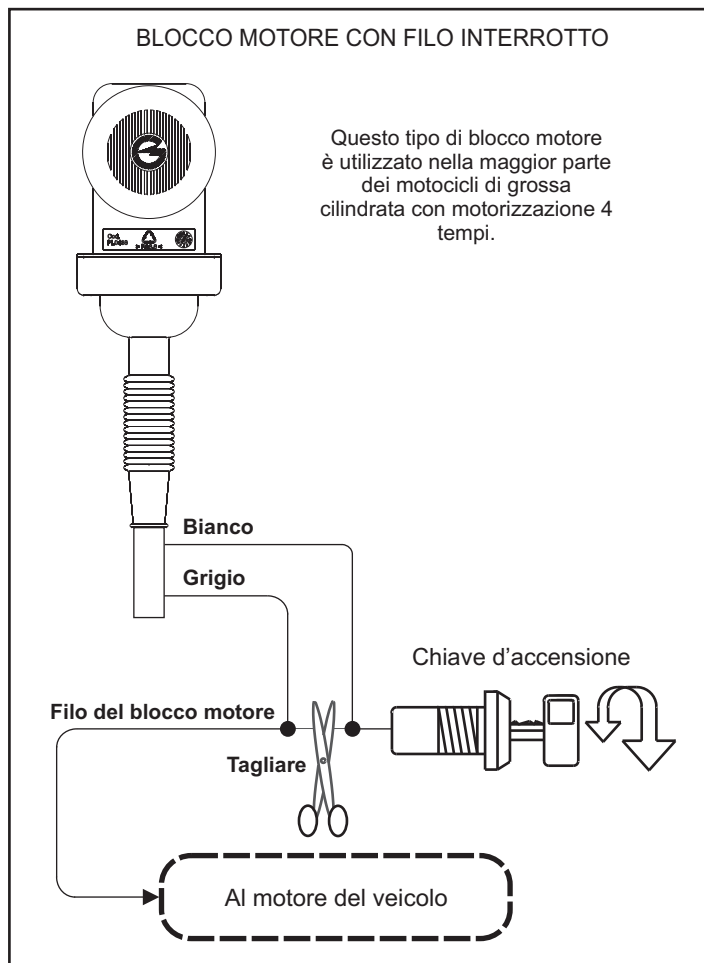

23.0 - ISTRUZIONI PER L'APPLICAZIONE DEL DIODO

Verificare innanzitutto se il veicolo necessita del diodo:

- Inserire il devio-scambio degli indicatori di direzione ed attivare il sistema.
- Se il quadro strumenti si attiva unitamente agli indicatori di direzione, installare un diodo come indicato nel disegno sottostante.

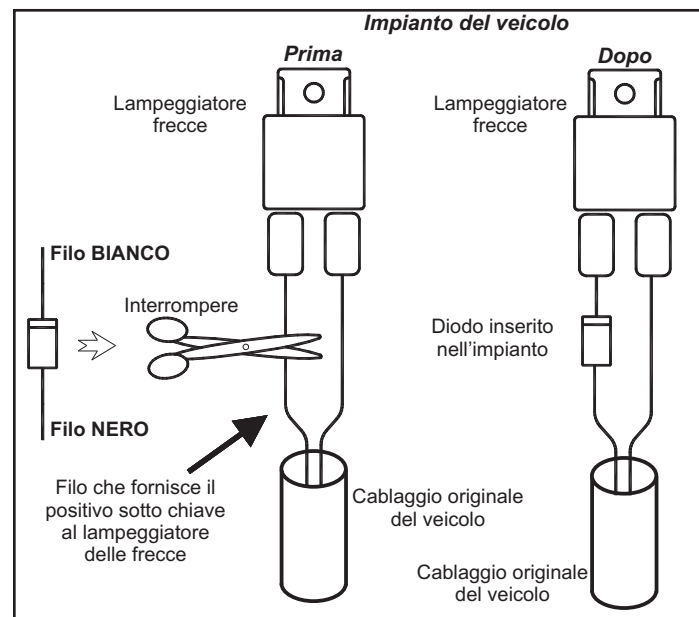

24.0 - APPRENDIMENTO NUOVI DISPOSITIVI

Il sistema viene fornito con 2 telecomandi ma può presentarsi la necessità di dover memorizzare o sostituire i telecomandi.

Per eseguire le procedure di apprendimento NON deve essere programmato l'inserimento passivo. Seguire una delle procedure seguenti:

AVVERTENZA

E' possibile memorizzare fino a 8 dispositivi.
La memorizzazione del nono dispositivo implica la cancellazione del primo dispositivo in memoria.

24.1 - MEDIANTE COLLEGAMENTO FILO MARRONE/VERDE A MASSA:

- Disinserire il sistema con un telecomando.
- Sollevare la sella o aprire il bauletto o, nel caso in cui non fosse installato il pulsante di protezione perimetrica, collegare il filo MARRONE/VERDE a massa.
- Mettere a massa il filo Bianco-Viola (questo filo potrebbe essere inserito in un connettore giallo).
- Ruotare la chiave d'accensione in posizione "ON".
- L'ingresso nella procedura di apprendimento sarà confermata da 2 lampeggi degli indicatori di direzione e 2 segnalazioni acustiche (1 Bop e 1 Beep).
- Togliere la massa dal filo Bianco-Viola.
- Premere uno dei pulsanti del telecomando da memorizzare.
- L'apprendimento del nuovo dispositivo sarà confermata da 1 lampeggio degli indicatori di direzione e da 1 Beep.
- Nel caso vi fossero altri dispositivi da memorizzare, ripetere la procedura sopra indicata e premere il pulsante del telecomando da apprendere.
- Terminate le operazioni di memorizzazione ruotare la chiave d'accensione in posizione "OFF"; 1 Bop e 1 lampeggio degli indicatori di direzione segneranno il termine della procedura.
- Richiudere la sella o il bauletto o, nel caso in cui non fosse installato il pulsante di protezione perimetrica, rimuovere da massa il filo MARRONE/VERDE.





24.2 - SENZA COLLEGAMENTO FILO MARRONE/VERDE A MASSA:

- Disinserire il sistema con un telecomando.
- Al sistema disinserito, ruotare la chiave d'accensione in posizione "ON".
- Il LED di stato si illuminerà per 1 secondo; durante tale tempo, premere contemporaneamente i due tasti del telecomando.
- L'ingresso nella procedura di apprendimento sarà confermata da 2 lampeggi degli indicatori di direzione e da 2 segnalazioni acustiche (1 Bop e 1 Beep).
- Premere uno dei pulsanti del telecomando da memorizzare.
- Nel caso vi fossero altri dispositivi da memorizzare, attendere 2 secondi e premere uno dei pulsanti del telecomando da apprendere.
- Terminate le operazioni di memorizzazione dei dispositivi ruotare la chiave d'accensione in posizione "OFF".
- Il termine della procedura sarà segnalata da 1 Bop e 1 lampeggio degli indicatori di direzione.

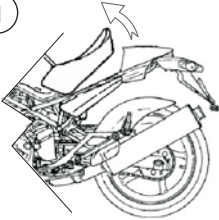

25.0 - PROGRAMMAZIONE DELLE FUNZIONI ACCESSORIE

Di seguito viene descritta la procedura per abilitare o disabilitare una delle funzioni accessorie.

Si consiglia di inserire e disinserire SEMPRE il sistema prima di iniziare la procedura di programmazione.

<p>1</p> 	<p>A sistema disinserito sollevare la sella (o aprire il bauletto). Nel caso in cui non vi fosse montato il pulsante sella/bauletto (vedi istruzioni), collegare il filo VERDE/MARRONE a massa. Terminata la programmazione, rimuovere dalla massa.</p>
<p>2</p> 	<p>Ruotare la chiave d'accensione in posizione "ON".</p>
<p>3</p> 	<p>Portando la chiave d'accensione in "ON"; il LED si illuminerà per circa 1 secondo. Attenzione: solo entro questo tempo sarà possibile procedere con l'operazione 4.</p>
<p>4</p> 	<p>Mentre il LED è acceso, premere contemporaneamente i 2 pulsanti del telecomando. L'ingresso in programmazione è confermato dall'accensione del LED con luce fissa e da 2 segnalazioni acustiche (1 Bop e 1 Beep).</p>

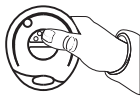
Dopo aver premuto contemporaneamente entrambi i tasti del telecomando (operazione 4), inizia la programmazione vera e propria.

<p>ABILITAZIONE FUNZIONE</p> <p>Premere il pulsante 1</p> 	<p>DISABILITAZIONE FUNZIONE</p> <p>Premere il pulsante 2</p> 
---	--

<p>SEGNALAZIONI ACUSTICHE (abilitate di fabbrica)</p>	<p>Tasto 1: ABILITA Tasto 2: DISABILITA</p>	
<p>ALLARME PANICO (abilitato di fabbrica)</p>	<p>Tasto 1: ABILITA Tasto 2: DISABILITA</p>	
<p>SENSORE ANTISOLLEVAMENTO (abilitato di fabbrica)</p>	<p>Tasto 1: ABILITA Tasto 2: DISABILITA</p>	
<p>INSERIMENTO PASSIVO (disabilitato di fabbrica)</p>	<p>Tasto 1: ABILITA Tasto 2: DISABILITA</p>	
<p>ANTIRAPINA (disabilitata di fabbrica)</p>	<p>Tasto 1: ABILITA Tasto 2: DISABILITA</p>	
<p>PREALLARME (disabilitato di fabbrica)</p>	<p>Tasto 1: ABILITA Tasto 2: DISABILITA</p>	
<p>INSERIMENTO ANTIDISTRAZIONE (disabilitato di fabbrica)</p>	<p>Tasto 1: ABILITA Tasto 2: DISABILITA</p>	
<p>FINE DELLA PROGRAMMAZIONE</p>		

26.0 - ESEMPIO DI PROGRAMMAZIONE

Per meglio comprendere la procedura di programmazione, di seguito viene riportato un esempio nel quale si programmerà il sistema con "attive" le segnalazioni acustiche, l'allarme panico, il pre-allarme.

Si ricordi che, ogni qualvolta viene premuto un pulsante del telecomando, il sistema passa automaticamente alla funzione successiva.

- Con il sistema disinserito, sollevare la sella o aprire un bauletto o nel caso in cui non fossero installati pulsanti perimetrici, collegare a massa il filo MARRONE/VERDE.
- Ruotare la chiave d'accensione in "ON"; il LED si illumina per 1 secondo.
- Durante tale tempo premere contemporaneamente i 2 pulsanti del telecomando; 2 Beep e l'accensione del LED con luce fissa confermeranno l'inizio della procedura.
- Premere il pulsante 1 del telecomando; 1 Beep confermerà l'attivazione delle segnalazioni acustiche.
- Premere il pulsante 1 del telecomando; 1 Beep confermerà che l'allarme panico è stato attivato.
- Premere il pulsante 2 del telecomando; 1 Bop confermerà che il sensore antisollevamento non è stato abilitato.
- Premere il pulsante 2 del telecomando; 1 Bop confermerà che l'inserimento passivo non è stato abilitato.
- Premere il pulsante 2 del telecomando; 1 Bop confermerà che la funzione antirapina non è stata abilitata.
- Premere il pulsante 1 del telecomando; 1 Beep confermerà che il preallarme è stato abilitato.
- Premere il pulsante 2 del telecomando; 1 Bop confermerà la disattivazione dell'inserimento antidistrazione.
- Una volta abilitata o meno l'ultima funzione, il sistema esce automaticamente dalla procedura di programmazione; 2 Bop e 1 Beep confermeranno la fine della procedura e il LED di stato si spegnerà.
- Ruotare la chiave d'accensione in posizione "OFF", chiudere il bauletto o il vano sottosella oppure scollegare il filo MARRONE/VERDE dalla massa.

AVVERTENZA

E' possibile uscire dalla procedura di programmazione in qualsiasi istante ruotando la chiave d'accensione in posizione "OFF"; tutte le funzioni sino a quel momento programmate verranno memorizzate, mentre le funzioni invariate rimarranno tali.

R&TTE Declaration of Conformity

Doc ref. No. 2010-01

We, the undersigned,

Company	GEMINI TECHNOLOGIES S.r.l
Address, City	Via Luigi Galvani 12, 21020 Bodio Lomnago (VA)
Country	Italy
Phone number	+39 0332 943211
Fax number	+39 0332 948080

Declare under our sole responsibility that the following equipment:

Product description: Intended use:	Remote control at 433,92 Mhz For vehicle alarm systems
EU / EFTA member states intended for use	EU: all members EFTA: all members
Member states with restrictive use	None
Manufacturer	GEMINI TECHNOLOGIES S.r.l.
Brand name	GEMINI
Type / Model	7208E and 7218E

Is tested to and conforms with the essential requirements of Art. 3.1 (a) for protection of Health and Safety of the user and any other person and of Art. 3.1 (b) for Electromagnetic Compatibility, as included in the following standards:

Art. of Directive	Standard	Date of issue
3.1 (a) Health	EN 50371	2002
3.1 (a) Safety	EN 60950-1 +A11	2006; 2009
3.1 (b) EMC	EN 301 489-3	V2.1.1 (2009-05)
3.1 (b) EMC	E. 301 489-1	V1.8.1 (2008-04)

And is tested to and conforms to Art. 3.2, with the essential radio test suites so that it effectively uses the frequency spectrum allocated to terrestrial/space radio communication and orbital resources so as to avoid harmful interference, as included in the following standards:

Art. of Directive	Standard	Date of issue
3.2 Spectrum	EN300 220-2	V2.3.1 (2010-02)

And therefore complies with the essential requirements and provisions of **Directive 199/5/EC** of the European Parliament and of the Council of March 9, 1999 on radio equipment and telecommunications terminal equipment and the mutual recognition of their conformity and with the provisions of Annex II.



TCF reference n°	TCF_ 7208E/7218E
Date	August 23, 2010
Name and position	Andrea Rossi, Managing Director