































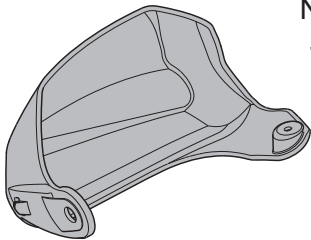
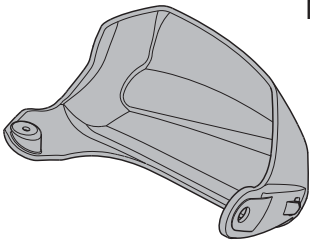

**WARNING**

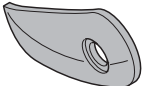
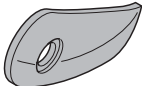
- GB**  Thank you for choosing Piaggio genuine accessories for installation on your motorcycle. It is extremely important that the accessories be installed correctly, so read and thoroughly understand this instruction sheet before you attempt to install your Piaggio genuine accessory.
- I**  Grazie per aver scelto accessori originali Piaggio da installare sulla Vostra motocicletta. Prima di installare un accessorio originale Piaggio è necessario leggere attentamente le istruzioni riportate nelle pagine seguenti.
- F**  Merci d'avoir choisi les accessoires originaux Piaggio, à installer sur votre moto. Avant de monter un accessoire original Piaggio, lire très attentivement les notices des suivantes pages.
- D**  Wir danken Ihnen dafür, dass Sie sich für Originalzubehör von Piaggio zur Installation an Ihrem Motorrad entschieden haben. Vor der Montage eines Originalzubehörs von Piaggio ist es erforderlich, dass Sie die Anleitung der folgenden Seiten aufmerksam durchlesen.
- E**  Gracias por haber escogido sólo accesorios originales Piaggio para instalar sobre su motocicleta. Antes de montar un accesorio original Piaggio, es necesario leer atentamente las instrucciones de las páginas siguientes.
- GR**  Σας ευχαριστούμε που επιλέξατε να εγκαταστήσετε στη μηχανή σας τα αυθεντικά αξεσουάρ Piaggio. Πριν την τοποθέτηση ενός αυθεντικού αξεσουάρ Piaggio, διαβάστε πολύ προσεκτικά τις οδηγίες των ακόλουθων σελίδων.
- GB**  Improper installation of accessories can severely compromise the safety of your vehicle. Improper installation can lead to a loss of stability or wheel lock up, with subsequent serious accident and injury or even death. If you have any question about the proper installation of your Piaggio genuine accessory, do not ride your vehicle. Take it to your local Piaggio dealer who will have the appropriate tools and equipment to properly and safely install your accessory.
- I**  Un'installazione non corretta degli accessori può compromettere la sicurezza del veicolo, in quanto si può verificare la perdita di stabilità o un blocco ruote, che possono portare a gravi incidenti, anche fatali. In caso di dubbi sulla corretta installazione di un accessorio originale Piaggio, non utilizzate il veicolo e recateVi presso un rivenditore Ufficiale Piaggio, il quale Vi eseguirà una corretta installazione mediante l'attrezzatura appropriata.
- F**  Une mauvaise installation des accessoires peut compromettre la sécurité du véhicule : une perte de stabilité ou un blocage des roues peuvent entraîner de graves accidents, voire un accident fatal. En cas de doutes sur la bonne installation de votre accessoire original Piaggio, évitez de le monter vous-même et rendez-vous chez votre revendeur Piaggio le plus proche, qui l'installera correctement à l'aide de l'outillage approprié.
- D**  Eine nicht korrekte Installation des Zubehörs kann die Sicherheit des Fahrzeugs gefährden, denn dadurch könnte die Stabilität verloren gehen oder die Räder könnten blockiert werden – dies könnte zu schweren, auch lebensgefährlichen Unfällen führen. Falls Sie Zweifel an der korrekten Anbringung Ihres Piaggio-Originalzubehörs haben, verwenden Sie das Fahrzeug nicht, sondern begeben Sie sich wegen der korrekten Installation mit den entsprechenden Werkzeugen zu Ihrem nächsten Piaggio-Fachhändler.
- E**  La instalación incorrecta de los accesorios puede afectar la seguridad del vehículo, puesto que se puede presentar una pérdida de estabilidad o el bloqueo de las ruedas, lo cual puede causar accidentes inclusive graves o hasta fatales. En caso de dudas sobre la correcta instalación de un accesorio original Piaggio, no utilizar el vehículo y dirigirse al concesionario Piaggio más cercano para una instalación correcta y con las herramientas adecuadas.
- GR**  Μια κακή εγκατάσταση των αξεσουάρ μπορεί να θέσει σε κίνδυνο την ασφάλεια του οχήματος: μια απώλεια ευστάθειας ή μια εμπλοκή των τροχών μπορεί να επιφέρει σοβαρά ατυχήματα, ακόμη και θανατηφόρο ατύχημα. Σε περίπτωση αμφιβολιών σχετικά με την ορθή εγκατάσταση του αυθεντικού σας αξεσουάρ Piaggio, αποφύγετε να το τοποθετήσετε εσείς ο ίδιος και απευθυνθείτε στον πλησιέστερο σε εσάς μεταπωλητή Piaggio ο οποίος θα το εγκαταστήσει ορθά με τη βοήθεια των κατάλληλων εργαλείων.
- GB**  For all load-carrying accessories, such as luggage boxes or saddle bags, always observe the recommended loading and attaching instructions. Failure to heed this warning can lead to a degradation in vehicle handling, with subsequent vehicle upset, accident, serious injury or even death.
- I**  Per tutti gli accessori relativi al trasporto di carichi, per esempio portapacchi, bauletti o valigie laterali, è necessario seguire attentamente le istruzioni riportanti il corretto montaggio e il corretto alloggiamento/fissaggio del carico, in modo da evitare una minore manovrabilità del veicolo con conseguenti cadute o gravi incidenti, anche fatali.
- F**  Concernant tous les accessoires pour le transport de chargements, par exemple les coffres à bagages ou les malles à deux sacoches, suivre attentivement la notice pour le chargement et le montage, afin d'éviter une manoeuvrabilité réduite de la machine, ce qui entraînerait des chutes possibles, des accidents graves, voire un accident fatal.
- D**  Bei allen Zubehörteilen zum Transport von Lasten, zum Beispiel bei Kofferchen für Gepäck oder Taschen mit zwei Fächern, ist es erforderlich, die Anleitung zur Beladung und Montage aufmerksam zu lesen, damit eine geringere Manövrierbarkeit des Fahrzeugs vermieden werden kann, die zu Stürzen und schweren, auch lebensgefährlichen Unfällen führen könnte.
- E**  Para todos los accesorios para transportar carga, por ejemplo portapaquetes para equipaje o valijas de doble bolso, es necesario seguir atentamente las instrucciones para la carga y el montaje, con el fin de evitar una reducción de la maniobrabilidad del vehículo, con consiguientes caídas y accidentes graves o inclusive fatales.
- GR**  Αναφορικά με όλα τα αξεσουάρ για τη μεταφορά φορτίων, παραδείγματος όπως οι τσάντες αποσκευών ή τα σακίδια με δύο θήκες, ακολουθείτε προσεκτικά τις οδηγίες για τη φόρτωση και την τοποθέτηση, ώστε να αποφύγετε τη μείωση της ικανότητας ελιγμών της μηχανής, που θα μπορούσε να επιφέρει πιθανές πτώσεις, σοβαρά ατυχήματα, ακόμη και θανατηφόρο ατύχημα.
- GB**  Carbon fiber components, when broken, are extremely sharp, and can cause deep and serious cuts. Never attempt to repair a carbon fiber part. Never trim a carbon fiber part with any operation that uses sawing, grinding or sanding, as the fibers are toxic and extremely injurious to your health.
- I**  I componenti in fibra di carbonio, quando si rompono, presentano parti estremamente taglienti che possono provocare tagli gravi e profondi. Non cercate di riparare un pezzo in fibra di carbonio, né di tagliarlo utilizzando seghe, mole o smerigliatrici perché le fibre sono tossiche ed estremamente pericolose per la salute.
- F**  Si les composants en fibre de carbone se cassent, ils présentent des extrémités extrêmement coupantes qui peuvent causer des coupures graves et profondes. N'essayez jamais de réparer une pièce en fibre de carbone, ni de la couper à l'aide d'une scie, d'une meule ou d'une ponceuse, car les fibres sont toxiques et extrêmement dangereuses pour la santé.
- D**  Wenn Teile aus Kohlenstofffaser zerbrechen, entstehen scharfe Flächen, die tiefe Schnitte verursachen können. Versuchen Sie nicht, Teile aus Kohlenstofffaser zu reparieren oder mit Sägen, Schleifmaschinen oder Schmirgelmaschinen zu bearbeiten, denn die Fasern sind giftig und extrem gesundheitsgefährdend.
- E**  Cuando se rompen, los componentes en fibra de carbono presentan partes extremadamente filudas que pueden causar cortaduras graves y profundas. No se debe tratar de reparar una pieza en fibra de carbono, y tampoco hay que cortarla utilizando serruchos, muelas o lijadoras, ya que las fibras son tóxicas y extremadamente peligrosas para la salud.
- GR**  Εάν τα συστατικά από ίνες άνθρακα σπάσουν, παρουσιάζουν εξαιρετικά αιχμηρά άκρα, που μπορεί να προκαλέσουν σοβαρές και βαθιές τομές. Μην προσπαθείτε ποτέ να επισκευάσετε ένα εξάρτημα από ίνες άνθρακα, ούτε να το κόψετε με τη βοήθεια ενός πριονιού, ενός τροχού ή ενός λειαντήρα, διότι οι ίνες είναι τοξικές και εξαιρετικά επικίνδυνες για την υγεία.

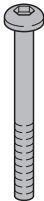
**GB INSTRUCTIONS FOR THE ASSEMBLY OF THE HAND GUARD KIT ON THE MEDLEY MY 2016 SCOOTER**  
**I ISTRUZIONI MONTAGGIO KIT PARAMANI SU SCOOTER MEDLEY MY 2016**  
**F INSTRUCTIONS DE MONTAGE DU KIT PROTÈGE-MAINS SUR LE SCOOTER MEDLEY MY 2016**  
**D ANWEISUNGEN FÜR DEN EINBAU DES KITS HANDSCHUTZ AM SCOOTER MEDLEY MY 2016**  
**E INSTRUCCIONES DE MONTAJE DEL KIT CUBREMANETAS EN EL SCOOTER MEDLEY MY 2016**  
**GR ΟΔΗΓΙΕΣ ΣΥΝΑΡΜΟΛΟΓΗΣΗΣ ΓΙΑ ΧΟΥΦΤΕΣ ΣΤΟ SCOOTER MEDLEY MY 2016**

- GB** ⚠ The assembly has to be executed by specialised technicians, in Piaggio & C. S.p.A. authorized centre or workshop.
- ⚠ Read these instructions carefully before installing the product. Keep the instructions for future references.
- ⚠ Periodically check the product correct fastening. Keep the instructions.
- ⚠ This manual must be printed **EXCLUSIVELY** in A4 format.
- I** ⚠ Il montaggio deve essere effettuato da tecnici specializzati, presso un centro o un' officina autorizzata Piaggio & C. S.p.A.
- ⚠ Leggere attentamente queste istruzioni prima di installare il prodotto e conservare per riferimento futuro.
- ⚠ Controllare periodicamente il corretto fissaggio del prodotto. Conservare le istruzioni.
- ⚠ Il presente manuale deve essere stampato **TASSATIVAMENTE** in formato A4
- F** ⚠ Le montage doit être effectué par des techniciens spécialisés, auprès d'un centre ou un atelier autorisé Piaggio & C. S.p.A.
- ⚠ Lire attentivement ces instructions avant d'installer le produit et les conserver comme référence future.
- ⚠ Contrôler périodiquement la bonne fixation du produit. Conserver les instruction.
- ⚠ Ce manuel doit être imprimé **OBLIGATOIREMENT** en format A4.
- D** ⚠ Die Montage muss von den Fachtechnikern der autorisierten Werkstätten der Piaggio & C. S.p.A. ausgeübt werden.
- ⚠ Lesen Sie diese Anleitungen vor Beginn der Montage des Produkts aufmerksam durch und heben Sie sie für spätere Konsultationen auf.
- ⚠ Kontrollieren Sie regelmäßig die korrekte Befestigung dieses Produkts. Bewahren Sie die Anleitung gut auf.
- ⚠ Diese Anleitung muss **UNBEDINGT** in dem Format A4 gedruckt werden.
- E** ⚠ El montaje debe ser realizado por técnicos especializados en un centro o taller autorizado Piaggio & C. S.p.A.
- ⚠ Leer atentamente estas instrucciones antes de instalar el producto y conservar para futuras consultas.
- ⚠ Controlar periódicamente la correcta fijación del producto. Conservar las instrucciones.
- ⚠ Este manual se debe imprimir **OBLIGATORIAMENTE** en formato A4.
- GR** ⚠ Η συναρμολόγηση θα πρέπει να πραγματοποιείται από εξειδικευμένο προσωπικό σε αντιπροσωπεία ή συνεργείο με την εξουσιοδότηση της Piaggio & C. S.p.A.
- ⚠ Διαβάστε προσεκτικά τις οδηγίες πριν τοποθετήσετε το προϊόν και φυλάξτε τις για μελλοντική χρήση.
- ⚠ Να ελέγχετε τακτικά ότι το προϊόν έχει στερεωθεί κανονικά. Φυλάξτε τις οδηγίες.
- ⚠ Αυτό το εγχειρίδιο πρέπει να εκτυπώνεται **ΟΠΩΣΔΗΠΟΤΕ** σε διαστάσεις A4

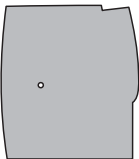
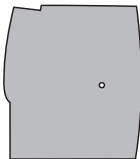
 <p>N° 1 SX</p>	 <p>N° 1 DX</p>	 <p>N° 2</p>
 <p>N° 1 SX</p>	 <p>N° 1 DX</p>	 <p>N° 2</p>
 <p>N° 2</p>	 <p>N° 2</p>	 <p>N° 2</p>
 <p>N° 2</p>	 <p>N° 1 SX</p>	 <p>N° 1 DX</p>

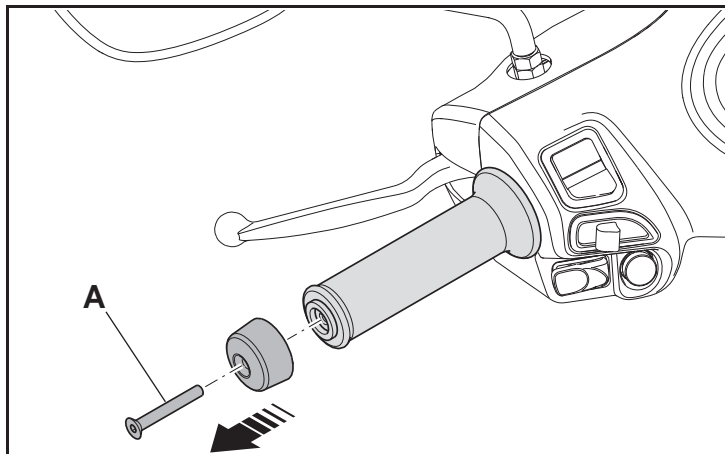

**GB** Unscrew the screws **A** fixing the plastic ends of the original handlebars and remove them.

Put the drill jig **1**, provided in the kit on the lower side of the handlebar, as indicated in the figure, and make an 8 mm hole.

Repeat the operation on the opposite side.

Insert in both holes the plugs **2**, provided in the kit.

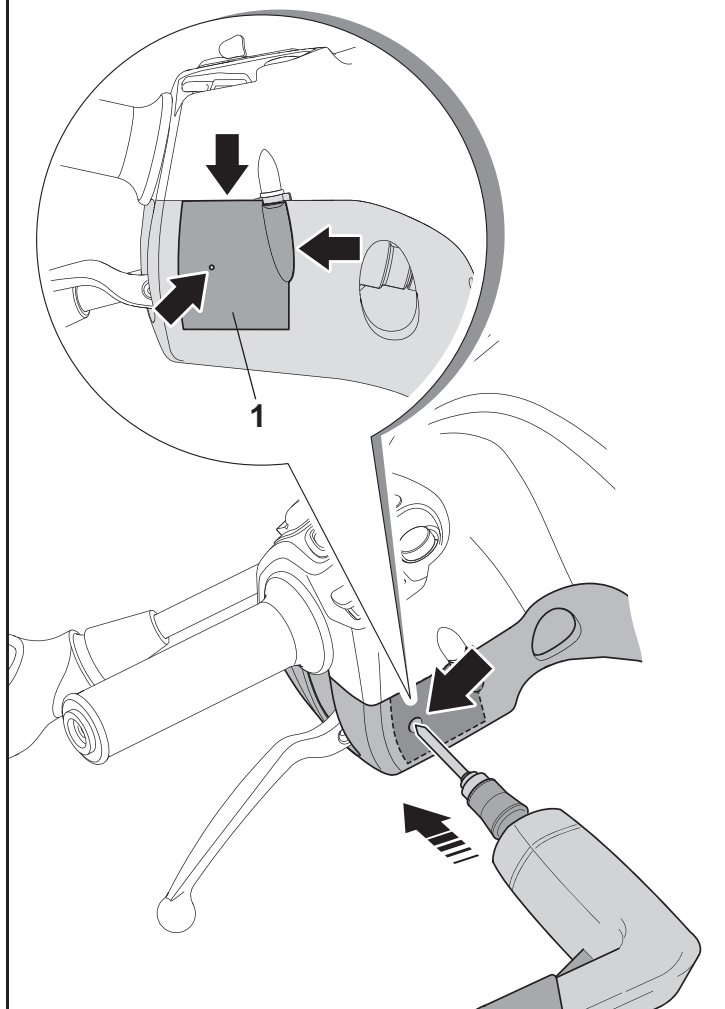

**I** Svitare le viti **A** che fissano i terminali in plastica delle manopole di serie e rimuoverli.

Posizionare la maschera di foratura **1**, in dotazione al kit, sulla parte inferiore del manubrio, come indicato in figura, e praticare un foro di 8 mm.

Ripetere l'operazione sul lato opposto.

Inserire i tasselli **2**, in dotazione al kit, in entrambi i fori praticati.

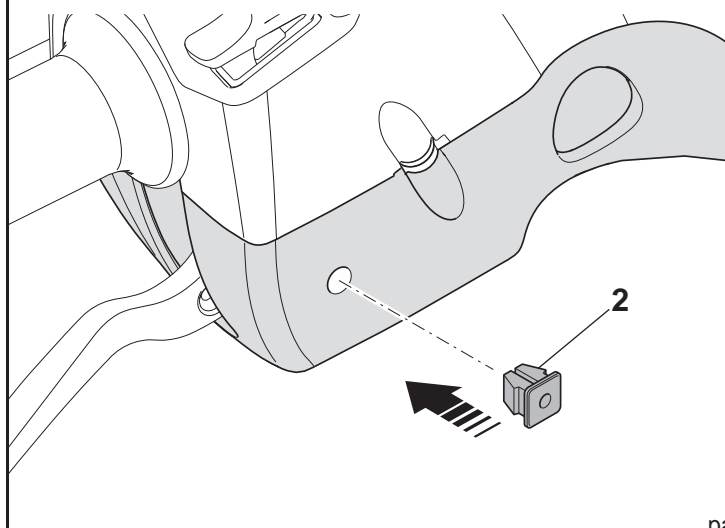

**F** Dévisser les vis **A** qui fixent les extrémités en plastique des poignées de série et les enlever.

Placer le gabarit de perçage **1**, livré avec le kit, sur la partie inférieure du guidon, comme le montre la figure, et percer un trou de 8 mm.

Répéter l'opération sur le côté opposé.

Insérer les chevilles **2**, livrées avec le kit, dans les deux trous percés.

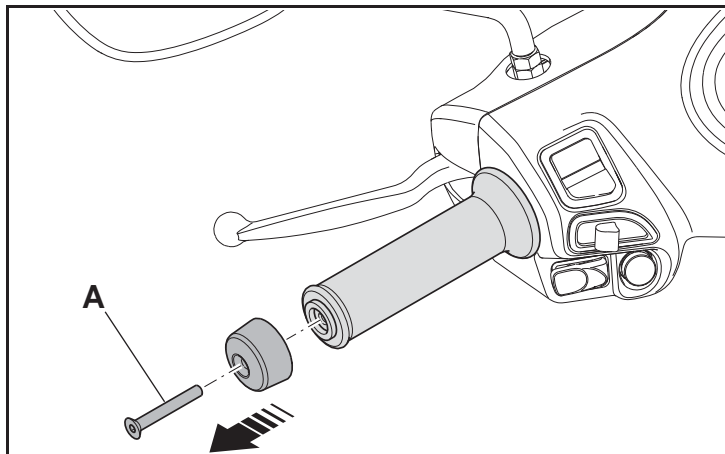

**D** Die Schrauben **A** zur Befestigung der Kunststoffenden des serienmäßigen Lenkers abschrauben und entfernen.

Die im Kit mitgelieferte Bohrvorlage **1** auf dem unteren Teil des Lenkers positionieren, wie in der Abbildung gezeigt, und ein Loch von 8 mm bohren.

Den Vorgang auf der gegenüberliegenden Seite wiederholen.

Die im Kit mitgelieferten Dübel **2** in beiden Bohrungen einsetzen.

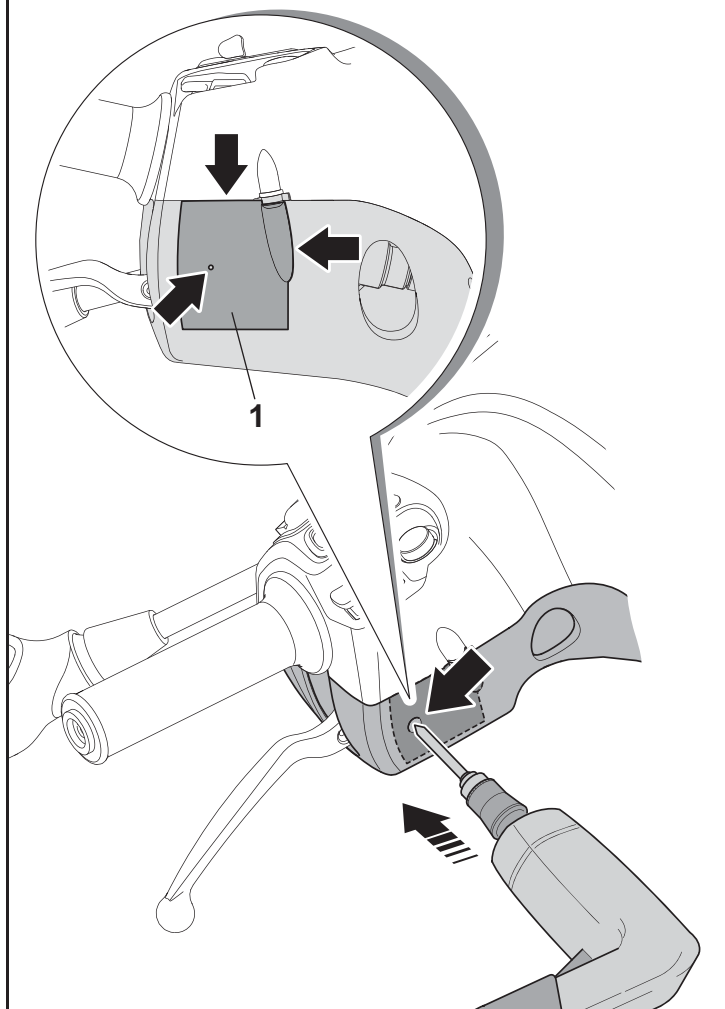

**E** Desenroscar los tornillos **A** que fijan los terminales de plástico de los puños de serie y extraerlos.

Colocar la plantilla de perforación **1**, suministrada con el kit, en la parte inferior del manillar, tal como se indica en la figura, y practicar un agujero de 8 mm.

Repetir la operación del lado opuesto.

Colocar los tacos **2**, suministrados con el kit, en ambos orificios efectuados.

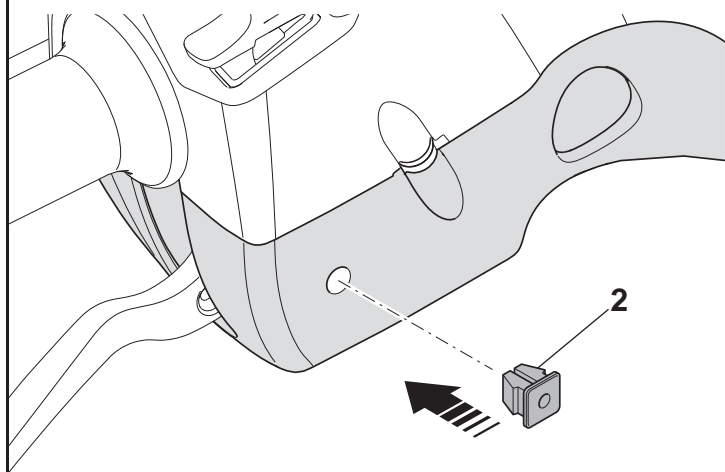

**GR** Ξεβιδώστε τις βίδες **A** που στερεώνουν τις πλαστικές τάπες των εργοστασιακών μανιτών και αφαιρέστε τις.

Τοποθετήστε το περίγραμμα (πατρόν) διάτρησης **1**, που παρέχεται με το κιτ, στην κάτω πλευρά του τιμονιού όπως φαίνεται στην εικόνα και ανοίξτε μια οπή 8 mm.

Επαναλάβετε την ίδια διαδικασία στην αντίθετη πλευρά.

Τοποθετήστε τα βύσματα **2**, που παρέχονται με το κιτ, και στις δύο οπές που θα ανοίξετε.

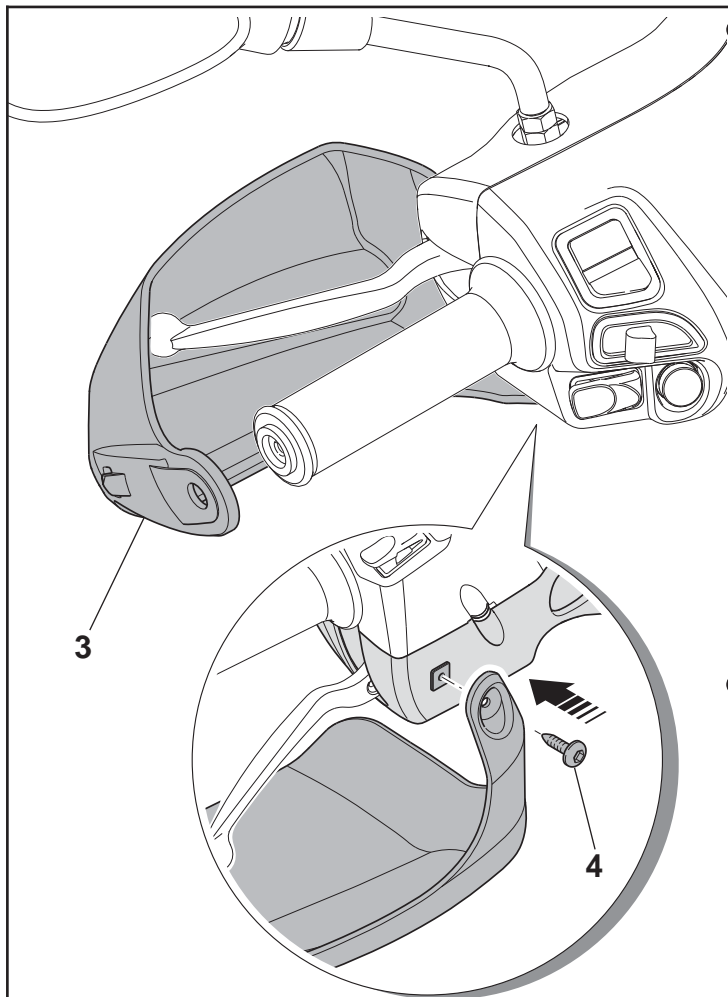

**GB** Place the hand guard **3** as indicated in the drawing and fix it with the screw **4** provided in the kit, without tightening.

Repeat the operation on the opposite side.

Place on the external side of the hand guard the plastic protection **5** from the kit, as indicated in the drawing.

Repeat the operation on the opposite side.

Insert the rubber pin **6** in the hand guard's hole and the spacer **7** against the rubber pin **6** and on the handle bar. Insert the screw **8** and the washer **9**, provided in the kit and also tighten definitively the 2 screws **4** fixing the hand guard to the handlebar.

Repeat the operation on the opposite side.

**I** Posizionare il paramani **3** come indicato a disegno e fissarlo con la vite **4**, in dotazione al kit, senza stringere.

Ripetere l'operazione sul lato opposto.

Posizionare sulla parte esterna del paramani la protezione in plastica **5** presente nel kit come indicato a disegno.

Ripetere l'operazione sul lato opposto.

Posizionare il perno in gomma **6** nel foro del paramani ed il distanziale **7** in battuta sul perno in gomma **6** e sulla manopola. Inserire la vite **8** e la rondella **9**, in dotazione al kit, e procedere al serraggio definitivo anche delle 2 viti **4** che fissano il paramani al manubrio.

Ripetere l'operazione sul lato opposto.

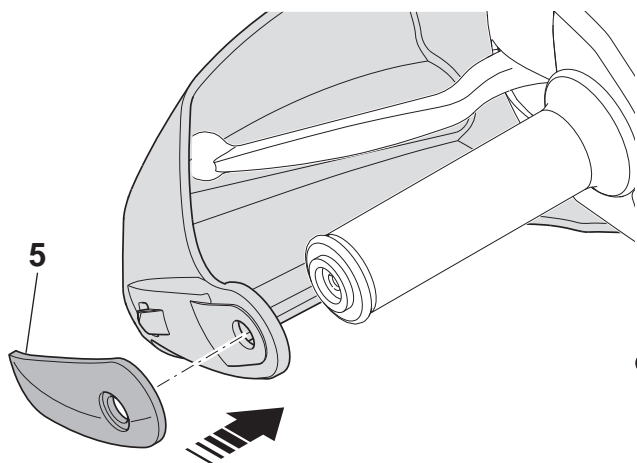

**F** Placer le protège-mains **3** comme indiqué sur le dessin et le fixer avec la vis **4**, livrée avec le kit, sans la serrer.

Répéter l'opération sur le côté opposé.

Placer sur la partie extérieure du protège-mains la protection en plastique **5** incluse dans le kit comme indiqué sur le dessin.

Répéter l'opération sur le côté opposé.

Placer l'axe en caoutchouc **6** dans le trou du protège-mains et l'entretoise **7** en butée sur l'axe en caoutchouc **6** et sur la poignée. Insérer la vis **8** et la rondelle **9**, livrées avec le kit, et procéder au serrage définitif des 2 vis **4** qui fixent le protège-mains au guidon.

Répéter l'opération sur le côté opposé.

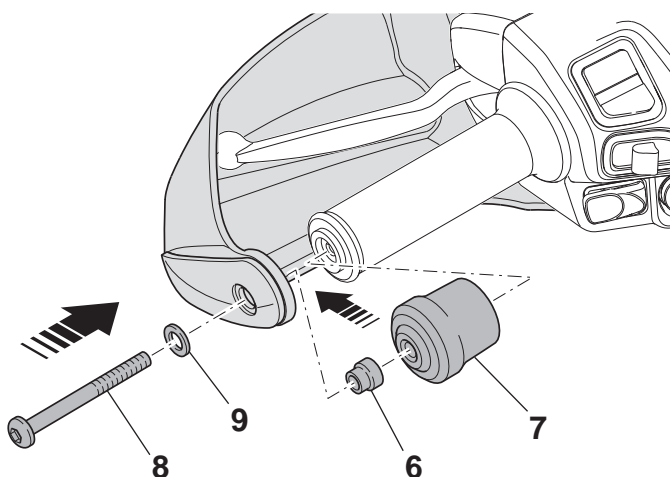



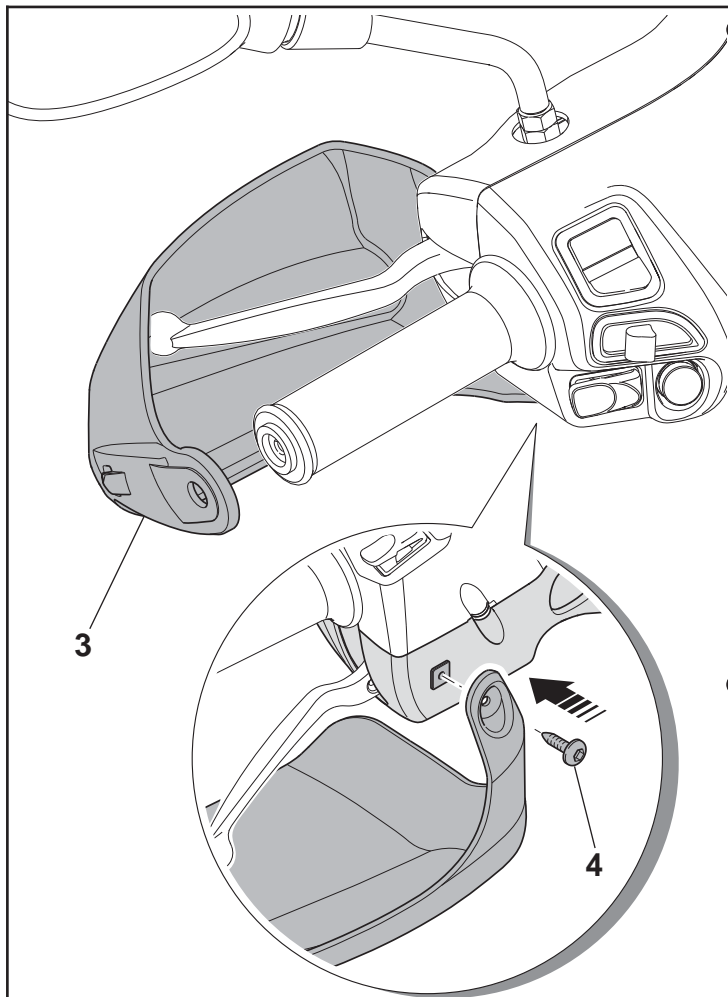

**D** Den Handschutz **3** wie in der Zeichnung gezeigt positionieren und mit der im Kit mitgelieferten Schraube **4** befestigen, ohne festzuspannen.

Den Vorgang auf der gegenüberliegenden Seite wiederholen.

Auf dem Außenteil des Handschutz den Kunststoffschutz **5** aus dem Kit, wie in der Zeichnung gezeigt, positionieren.

Den Vorgang auf der gegenüberliegenden Seite wiederholen.

Den Gummistift **6** in die Bohrung des Handschutz und den Abstandhalter **7** am Anschlag auf dem Gummiring **6** und auf dem Lenker positionieren. Die mit dem Kit mitgelieferte Schraube **8** und die Unterlegscheibe **9** einsetzen und dauerhaft auch die 2 Schrauben **4** zur Befestigung des Handschutz an den Lenker anziehen.

Den Vorgang auf der gegenüberliegenden Seite wiederholen.

**E** Colocar el cubremaneta **3** como se indica en el dibujo y fijarlo con el tornillo **4**, suministrado con el kit, sin apretar.

Repetir la operación del lado opuesto.

Colocar en la parte externa del cubremaneta la protección de plástico **5** incluida en el kit como se muestra en el dibujo.

Repetir la operación del lado opuesto.

Colocar el perno de goma **6** en el orificio del cubremaneta y el distanciador **7** contra el perno de goma **6** y el puño. Colocar el tornillo **8** y la arandela **9**, suministrados con el kit y apretar definitivamente los 2 tornillos **4** que fijan la maneta con el manillar.

Repetir la operación en el lado opuesto.

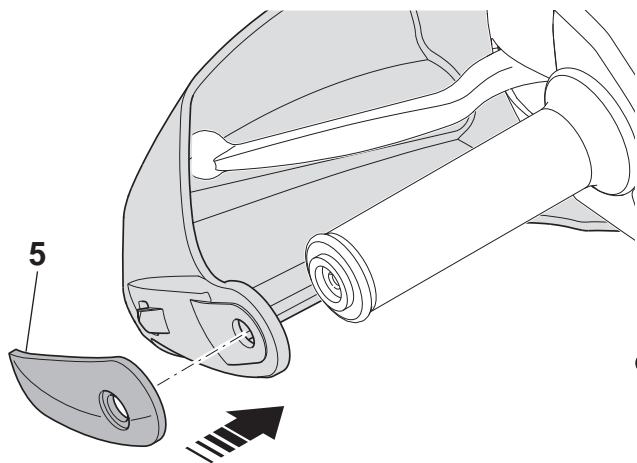

**GR** Τοποθετήστε τις χούφτες **3** με τον τρόπο που υποδεικνύεται στο σχέδιο, στερεώστε τις με τη βίδα **4**, που παρέχεται με το kit, χωρίς να τη σφίξετε.

Επαναλάβετε την ίδια διαδικασία στην αντίθετη πλευρά.

Τοποθετήστε στην εξωτερική πλευρά των χουφτών το πλαστικό προστατευτικό **5** που υπάρχει στο kit, με τον τρόπο που υποδεικνύεται στο σχέδιο.

Επαναλάβετε την ίδια διαδικασία στην αντίθετη πλευρά.

Τοποθετήστε τον λαστιχένιο πείρο **6** στην οπή της χούφτας και τους αποστάτες **7** στο τέλος διαδρομής του λαστιχένιου πείρου **6** και στη χειρολαβή. Τοποθετήστε τις βίδες **8** και τη ροδέλα **9**, που παρέχονται με το kit, και προχωρήστε σε οριστική σύσφιξη των 2 βιδών **4** που στερεώνουν τη χούφτα στο τιμόνι.

Επαναλάβετε την ίδια διαδικασία στην αντίθετη πλευρά.

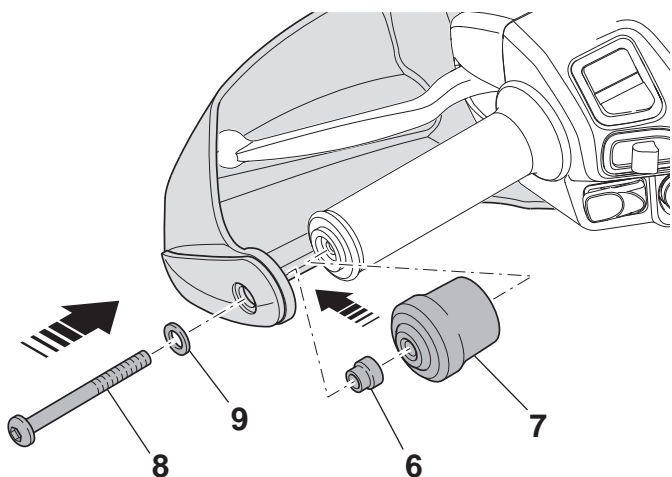

**This page MUST BE printed EXCLUSIVELY in A4 format.**

Align this on front cover

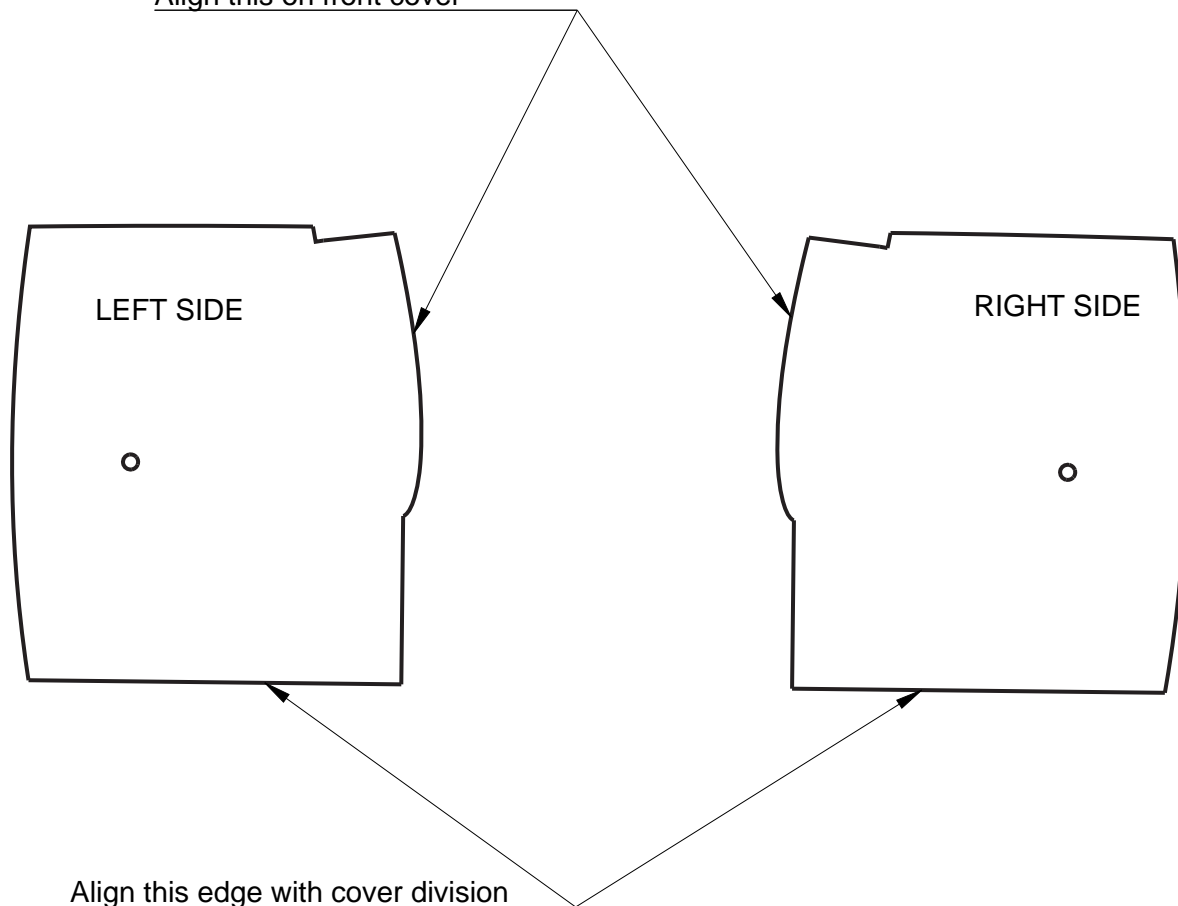

**Questa pagina DEVE essere stampata TASSATIVAMENTE in formato A4.**

Allineare alla copertura frontale

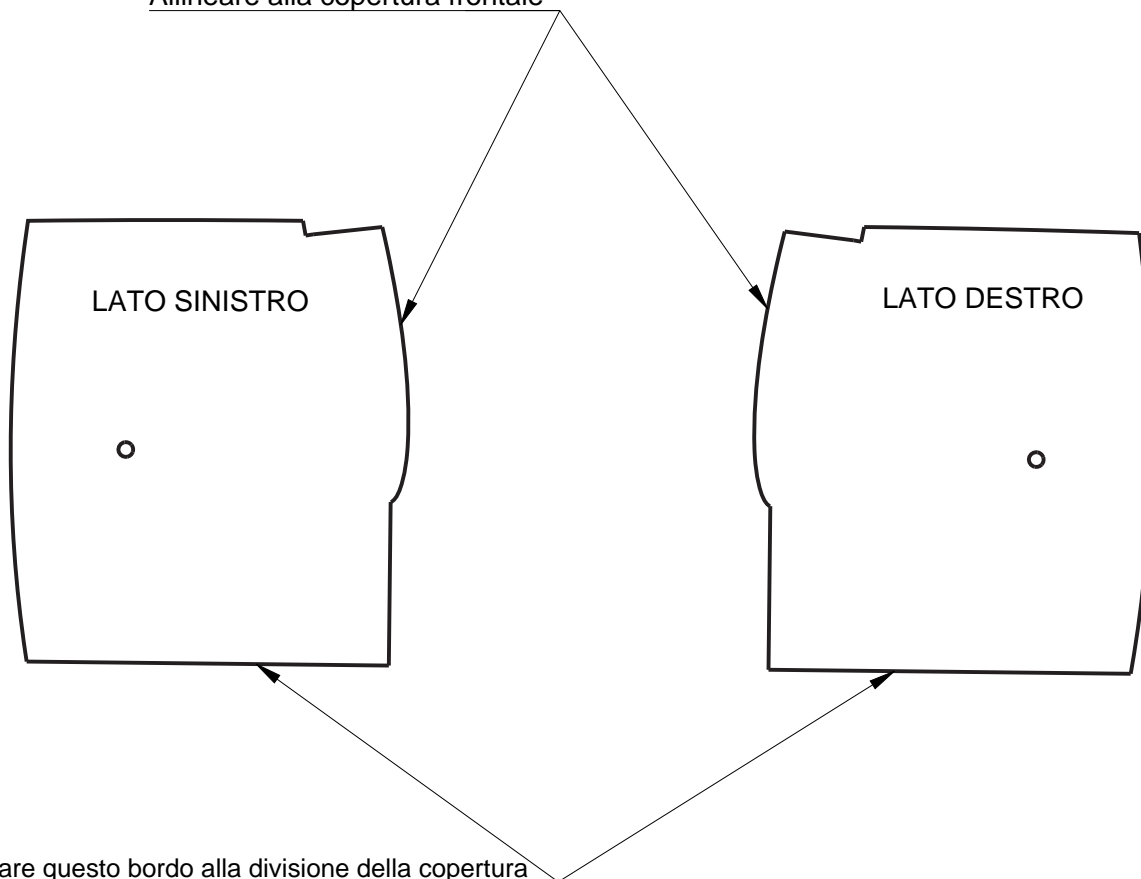

Allineare questo bordo alla divisione della copertura



**Cette page ABSOLUMENT DOIT être imprimé au format A4.**  
Alignez ce sur la couverture

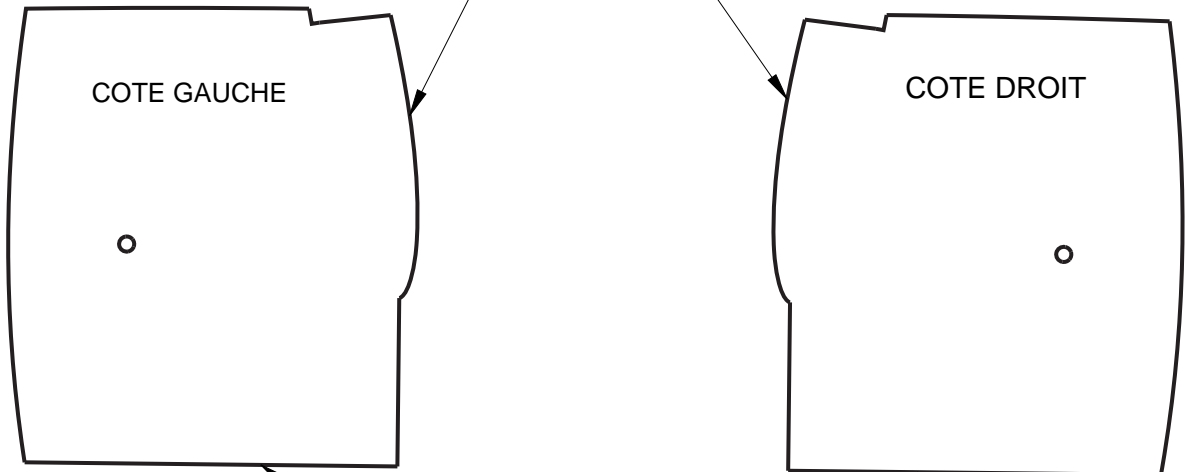

Aligner cette arête avec la division de couverture

**Diese seite muss UNBEDINGT in dem Format A4 gedruckt werden.**  
Richten Sie diese auf dem Vorderdeckel

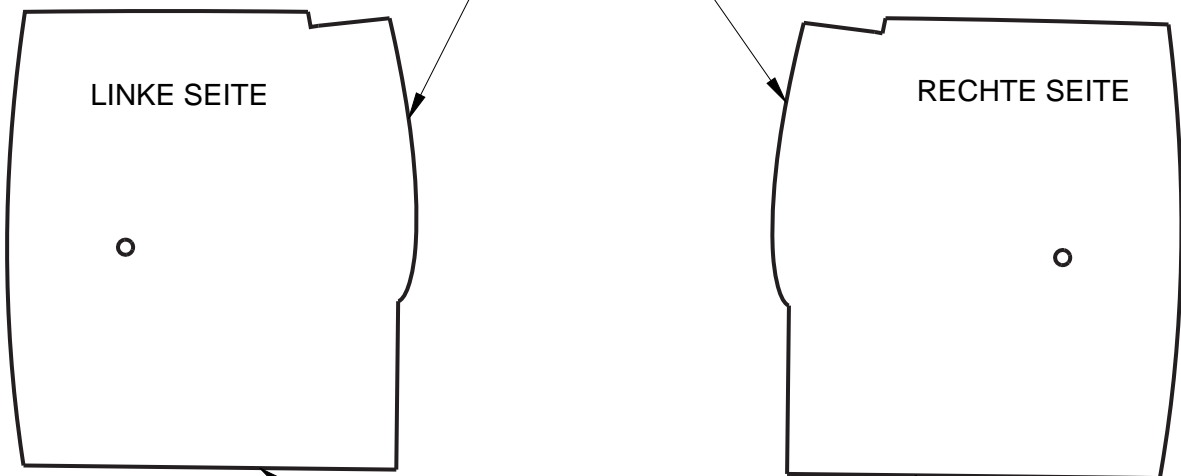

Richten Sie diese Kante mit der  
Abdeckung Teilung

Esta página **SE DEBE imprimir OBLIGATORIAMENTE** en formato A4.

Alinear esto a la cubierta frontal

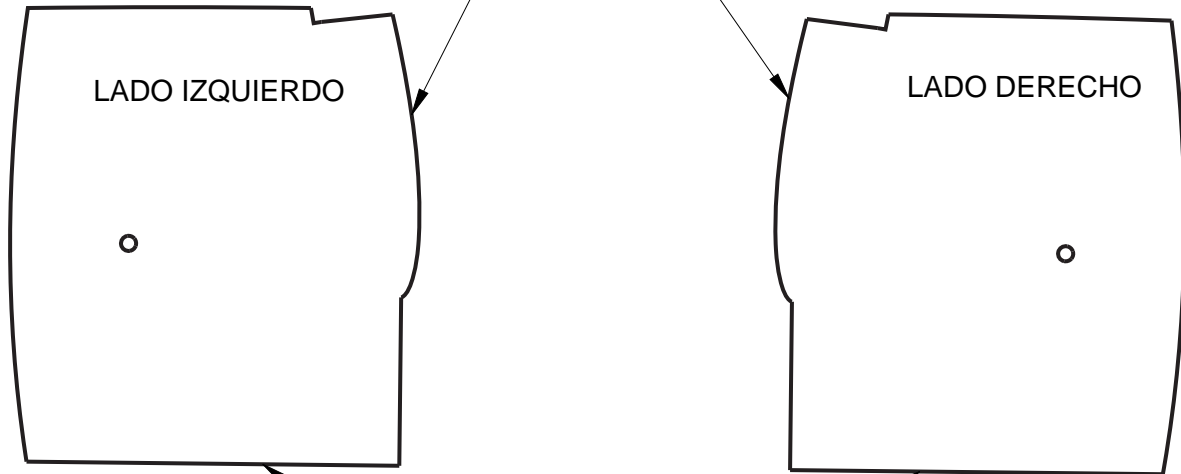

Alinear este borde con la división de la tapa

Αυτό τη σελίδα πρέπει να εκτυπώνεται **ΟΠΩΣΔΗΠΟΤΕ** σε διαστάσεις A4.

Ευθυγραμμίστε αυτό στο μπροστινό κάλυμμα

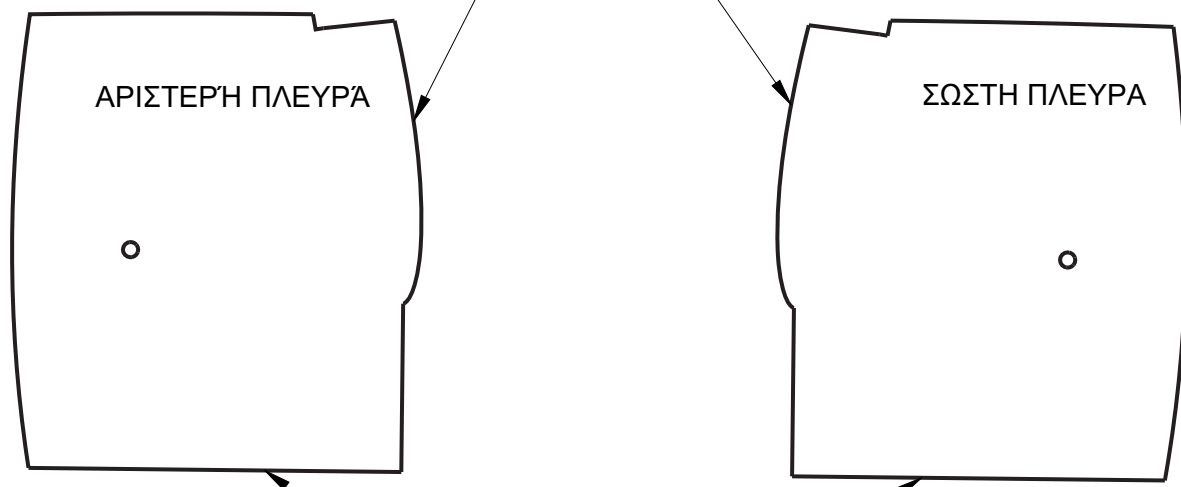

Ευθυγραμμίστε αυτό το άκρο με το τμήμα καλύμματος

**GB GENERAL SAFETY WARNINGS**

 ONCE THE DIFFERENT PARTS OF THE KIT AND THE SCOOTER ARE INSTALLED, ENSURE THE CORRECT OPERATION OF THE VEHICLE.

**I AVVERTENZE GENERALI SULLA SICUREZZA**

 UNA VOLTA ASSEMBLATE LE VARIE PARTI DEL KIT E DELLO SCOOTER, ACCERTARSI DEL CORRETTO FUNZIONAMENTO DEL VEICOLO.

**F AVERTISSEMENTS SUR LA SECURITE GENERALE**

 UNE FOIS LES DIFFÉRENTES PARTIES DU KIT ASSEMBLÉES SUR LE SCOOTER, VÉRIFIER LE FONCTIONNEMENT DU VÉHICULE.

**D ALLGEMEINE SICHERHEITSHINWEISE**

 NACHDEM DIE VERSCHIEDENEN TEILE DES KITS UND DES ROLLERS MONTIERT SIND, SICH DER KORREKTEN FUNKTIONSWEISE DES FAHRZEUGS.

**E ADVERTENCIAS SOBRE LA SEGURIDAD GENERICA**

 UNA VEZ QUE SE HAYAN ENSAMBLADO LAS DISTINTAS PIEZAS DEL KIT Y DEL SCOOTER, ASEGURARSE DEL QUE EL VEHÍCULO FUNCION CORRECTAMENTE.

**GR ΠΑΡΑΤΡΗΣΕΙΣ ΣΕ ΘΕΜΑΤΑ ΑΣΦΑΛΕΙΑΣ ΓΕΝΙΚΟΤΕΡΑ**

 ΑΦΟΥ ΣΥΝΑΡΜΟΛΟΓΗΣΕΤΕ ΤΑ ΔΙΑΦΟΡΑ ΜΕΡΗ ΤΟΥ ΚΙΤ ΚΑΙ ΤΟΥ SCOOTER, ΒΕΒΑΙΩΘΕΙΤΕ ΟΤΙ ΤΟ ΟΧΗΜΑ ΛΕΙΤΟΥΡΓΟΥΝ ΣΩΣΤΑ.